

目錄

壹、指導單位	2
貳、裁判及評審委員簡介	3
參、比賽須知	5
肆、比賽注意事項	6
伍、初賽程序表	7
陸、初賽預計檢錄時間表	13
柒、決賽程序表	14
捌、決賽預計檢錄時間表	15
玖、賽程表	16
拾、參賽隊伍名單	34
附圖一、雲林科技大學位置圖	38
附圖二、雲林科技大學校區平面配置圖	39
附圖三、體育館一樓場地圖	40
附圖四、體育館一樓報到處場地圖	41
附圖五、體育館四樓場地遙控組進場路線圖	42
附圖六、體育館四樓場地自動組進場路線圖	43
附圖七、體育館五樓場地圖	44

壹、指導單位

※指導委員會

1. 主任委員：張司長國保（教育部技職司司長）
2. 副主任委員：
 - (1) 中西董事長大和（台灣東電化公司董事長）
 - (2) 林校長聰明（國立雲林科技大學校長）
3. 指導委員：由教育部遴聘之產官學界專家所組成，本屆之委員如下：
 - (1) 謝委員英資（TDK 文教基金會董事長）
 - (2) 黃委員文宣（TDK 文教基金會總幹事）
 - (3) 王委員駿發（國立科學工藝博物館館長）
 - (4) 顏委員鴻森（國立成功大學機械系教授）
 - (5) 郭委員允文（國科會科教處研究員）
 - (6) 許委員永德（中華電視公司節目部經理）
 - (7) 歐委員嘉瑞（經濟部工業局副局長）
 - (8) 宋委員震國（國立清華大學機械系教授）
 - (9) 賴委員光哲（大同大學機械系教授）
 - (10) 孟委員繼洛（台北科技大學技職教育研究所教授）
 - (11) 黎委員文龍（台北科技大學機械系教授）
 - (12) 周委員榮泉（雲林科技大學主任秘書）
 - (13) 盧委員燈茂（南台科技大學機械系教授兼工學院院長）
 - (14) 張委員所鎰（台灣大學機械系教授）
 - (15) 陳委員振燧（雲林科技大學研究發展處研發長）
 - (16) 唐委員永新（台灣科技大學機械系教授兼系主任）
 - (17) 林委員其禹（台灣科技大學機械系教授）
 - (18) 謝委員澄漢（東南技術學院資訊工程系主任）
 - (19) 張委員志宏（傳易科技股份有限公司董事長）
 - (20) 陳委員以亨（國立中山大學人力資源管理研究所教授）
 - (21) 劉委員孟奇（行政院青年輔導委員會研究員）
 - (22) 曾委員世昌（雲林科技大學機械系教授兼系主任）
 - (23) 任委員志強（雲林科技大學機械系教授）
 - (24) 張委員世穎（雲林科技大學機械系教授）
 - (25) 柯委員志隆（雲林科技大學機械系教授）

貳、裁判及評審委員簡介

- 裁判長** 賴光哲/大同大學機械系教授(遙控組)
黎文龍/台北科技大學總務長(自動組)
- 助理裁判長** 曾世昌/雲林科技大學機械系主任(遙控組)
任志強/雲林科技大學副教務長(自動組)
- 裁判** 張世穎/國立雲林科技大學機械系教授(遙控組)
呂有勝/國立雲林科技大學機械系教授(遙控組)
吳英正/國立雲林科技大學機械系教授(遙控組)
劉旭光/國立雲林科技大學機械系教授(遙控及自動組)
吳尚德/國立雲林科技大學機械系教授(遙控及自動組)
柯志隆/國立雲林科技大學機械系教授(自動組)
鄭俊誠/國立雲林科技大學機械系教授(自動組)
張嘉隆/國立雲林科技大學機械系教授(自動組)
- 遙控組創意評審** 吳東權/工研院機械工業研究所所長
許正和/國立中山大學機械與機電工程學系教授
管倖生/國立雲林科技大學設計研究中心主任
- 自動組創意評審** 王駿發/國立科學工藝博物館館長
宋震國/國立清華大學動力機械系主任
劉 霆/國立台灣大學機械系教授
- TDK 獎評審** 周至宏/國立高雄第一科技大學副校長
洪政豪/虎尾科技大學研究發展處處長
管倖生/國立雲林科技大學設計研究中心主任

最佳工作團隊紀律獎評審

張世穎/國立雲林科技大學機械系教授

吳益彰/國立雲林科技大學機械系教授

柯志隆/國立雲林科技大學機械系教授

鄭俊誠/國立雲林科技大學機械系教授

劉俊佑/國立虎尾科技大學機械與電機工程研究所教授

參、比賽須知

一、日期及時間：

(一) 初賽：

1.遙控組：十月二十日(星期五)

報到時間：上午七時三十分至八時

2.自動組：十月二十一日(星期六)

報到時間：上午八時至八時四十分

(二) 決賽：十月二十二日(星期日)下午一時

報到時間：上午九時至九時二十分

二、初、決賽地點：雲林科技大學體育館

(雲林縣斗六市大學路三段 123 號)

三、賽程及規則說明：

(一) 初賽賽程請參考附件一 (P.32)。

(二) 逾時未報到或未及時完成賽前檢錄之隊伍皆視同棄權，喪失比賽資格。

(三) 參加初、決賽之隊伍可組加油啦啦隊，以表現各隊之團隊精神。

四、其他事項：

(一) 初賽結束時，晉級決賽隊伍之隊長請於十月二十二日上午九時至本校體育館一樓大門口集合，電視公司將錄影各隊之隊呼。

(二) 初賽後請晉級決賽之前八強指導老師，提供約 100 字之機器人特色簡介交於李佳倩助理，以供電視公司錄影轉播之介紹。

(三) 決賽當天早上，晉級決賽隊伍之指導老師請參加說明會，並當場填寫決賽交通費收據，決賽交通費收據遲交者將於決賽後再以匯款的方式匯入指導老師帳戶。

(四) 中午午餐由大會供應請持餐卷至雲科大員生餐廳用餐 (請見 P.17 地圖)。

(五) 請指導老師攜帶身分證件以便領取交通費，未繳交領據之隊伍請於初賽當天至報到處經費發放組領取空白領據填寫並繳交，俾便辦理經費核銷。

(若由代領人領取，請攜帶指導老師及代領人之身分證件及印章領取)

(六) 若您有任何問題,建議您 e-mail 或電話聯繫本競賽專案助理。

李佳倩小姐：robot10@yuntech.edu.tw

TEL：(05)531-2175 FAX：(05)531-2062

(七) 各項有關本競賽之最新訊息及修正文件，將隨時於本競賽網站公佈，故建議各參賽隊伍每日上網查詢最新訊息，以免影響隊伍權益。

網址：<http://robot10@yuntech.edu.tw>

肆、比賽注意事項

※進校園時

進校門後由駐衛警及服務人員導引。

※報到時

- 1.請各隊指導老師及隊員至報到處報到，等報到完成後由引導人員引導至隊伍休息區。
- 2.指導老師報到後請至經費發放處出示身分證並簽章，以領取交通費（若由代領人領取，請攜帶指導老師及代領人之身分證及印章領取）證件未齊全者，於初賽結束後寄發支票。
- 3.所有隊伍請在報到時間內完成報到手續，報到後由大會工作人員引導至隊伍休息區統一宣布注意事項。
- 4.電視公司將於十月二十二日上午，錄製晉級決賽隊伍之勝利隊呼。為了提高隊呼之品質請各隊伍事先準備，並於初賽報到時繳交隊呼（以 A4 紙張書寫）。

※報到後

- 1.完成報到手續之隊伍，請詳閱資料袋內所附之資料，換穿大會紀念衫，並在休息區就位等候開幕典禮。
- 2.大會不負責代為看管各隊物品，請各隊之隊伍休息區隨時保持有人留守，如各隊伍物品因無人看管而遺失或遭破壞，敬請自行負責。
- 3.鑒於往年時有參賽學生拿錯手提資料袋，故請妥善保管並先將紀念衫換上。
- 4.至檢錄處報到之隊伍，請依照出賽順序至機器人過磅區秤重，請各隊隊員向檢錄人員領取比賽背心（背面貼隊伍識別布）。
- 5.完成檢錄之隊伍，請由機器人操控員及其他隊員帶著機器人，由帶著隊名牌之引導人員引導至出賽準備區。
- 6.出賽隊伍上場時，請跟隨帶著隊名牌之引導員進入指定準備區，並於一分鐘之準備時間內將機器人完成出發準備。
- 7.比賽進行中，隊員請在比賽場地旁加油或提供意見，但不得進入場地內。待該場比賽結束後，協助機器人操控員將機器人送回隊伍休息區，並將比賽背心還給引導人員，已經被雙敗淘汰之隊伍可自行決定是否離去，尚有賽程之隊伍請在隊伍休息區等候下一次出賽。
- 8.以群組方式進行檢錄，請各隊依程序表時間進行檢錄，若未依照規定時間進行檢錄，視同該場比賽棄權。

※比賽結束時

- 1.請晉級決賽隊伍所有人員帶著隊名牌至集合處集合，電視公司將錄影各隊之勝利隊呼（請事先自行準備），請以活潑快樂的方式表現出隊伍旺盛鬥志。
2. 10月22日決賽當天早上，將立即舉行晉級決賽隊伍指導老師說明會，統一說明決賽應注意事項，敬請留意大會廣播。

※本注意事項若有變動，請以現場人員之宣佈及指示為準。

伍、初賽程序表

10/20(五) 遙控組比賽程序時間表

時間	內容	備註
07:30~08:00	遙控組隊伍報到並至休息區就位	
08:00~09:00	遙控組：創意評審 - 靜態展示	
08:15~08:35	遙控甲組檢錄	
08:35~10:00	遙控甲組初賽	
10:00~10:10	各隊伍至會場就位參加開幕典禮	
10:10~10:30	開幕典禮 校長致詞 教育部長官致詞 貴賓致詞 介紹裁判	
10:30~10:35	表演節目-雲科大熱舞社「舞 power」	
10:35~10:55	遙控乙組檢錄	
10:55~12:30	遙控乙組初賽	
12:30~13:30	休息(整理場地)	
13:10~13:30	遙控丙組檢錄	
13:30~15:05	遙控丙組初賽	
14:45~15:05	遙控丁組檢錄	
15:05~16:40	遙控丁組初賽	

10/21(六) 自動組比賽程序時間表

時間	內容	備註
08:00~08:40	自動隊伍報到	
08:40~09:40	自動組：創意評審 - 靜態展示	
09:10~09:30	自動甲組檢錄	
09:30~11:00	自動甲組初賽	
10:40~11:00	自動乙組檢錄	
11:00~12:30	自動乙組初賽	
12:30~13:30	休息(整理場地)	
13:10~13:30	自動丙組檢錄	
13:30~15:12	自動丙組初賽	
14:52~15:12	自動丁組檢錄	
15:12~16:54	自動丁組初賽	

10/20(五)上午 遙控組初賽比賽程序表

初賽賽程順序 (10/20 上午)			初賽賽程順序 (10/20 上午)		
時間	場次	賽程	時間	場次	賽程
08:35-10:00	1	遙控甲組 A 場	10:55-12:30	18	遙控乙組 A 場
"	2	遙控甲組 B 場	"	19	遙控乙組 B 場
"	3	遙控甲組 C 場	"	20	遙控乙組 C 場
"	4	遙控甲組 D 場	"	21	遙控乙組 D 場
"	5	遙控甲組 E 場	"	22	遙控乙組 E 場
"	6	遙控甲組 F 場	"	23	遙控乙組 F 場
"	7	遙控甲組 G 場	"	24	遙控乙組 G 場
"	8	遙控甲組 H 場	"	25	遙控乙組 H 場
"	9	遙控甲組 I 場	"	26	遙控乙組 I 場
"	10	遙控甲組 J 場	"	27	遙控乙組 J 場
"	11	遙控甲組 K 場	"	28	遙控乙組 K 場
"	12	遙控甲組 L 場	"	29	遙控乙組 L 場
"	13	遙控甲組 M 場	"	30	遙控乙組 M 場
"	14	遙控甲組 N 場	"	31	遙控乙組 N 場
"	15	遙控甲組 O 場	"	32	遙控乙組 O 場
"	16	遙控甲組 P 場	"	33	遙控乙組 P 場
"	17	遙控甲組 Q 場	"	34	遙控乙組 Q 場
			"	35	遙控乙組 R 場
			"	36	遙控乙組 S 場

10/20(五)下午 遙控組初賽比賽程序表

初賽賽程順序 (10/20 下午)			初賽賽程順序 (10/20 下午)		
時間	場次	賽程	時間	場次	賽程
13:30-15:05	37	遙控丙組 A 場	15:05-16:40	56	遙控丁組 A 場
"	38	遙控丙組 B 場	"	57	遙控丁組 B 場
"	39	遙控丙組 C 場	"	58	遙控丁組 C 場
"	40	遙控丙組 D 場	"	59	遙控丁組 D 場
"	41	遙控丙組 E 場	"	60	遙控丁組 E 場
"	42	遙控丙組 F 場	"	61	遙控丁組 F 場
"	43	遙控丙組 G 場	"	62	遙控丁組 G 場
"	44	遙控丙組 H 場	"	63	遙控丁組 H 場
"	45	遙控丙組 I 場	"	64	遙控丁組 I 場
"	46	遙控丙組 J 場	"	65	遙控丁組 J 場
"	47	遙控丙組 K 場	"	66	遙控丁組 K 場
"	48	遙控丙組 L 場	"	67	遙控丁組 L 場
"	49	遙控丙組 M 場	"	68	遙控丁組 M 場
"	50	遙控丙組 N 場	"	69	遙控丁組 N 場
"	51	遙控丙組 O 場	"	70	遙控丁組 O 場
"	52	遙控丙組 P 場	"	71	遙控丁組 P 場
"	53	遙控丙組 Q 場	"	72	遙控丁組 Q 場
"	54	遙控丙組 R 場	"	73	遙控丁組 R 場
"	55	遙控丙組 S 場	"	74	遙控丁組 S 場

10/21(六)上午 自動組初賽比賽程序表

初賽賽程順序 (10/21 上午)			初賽賽程順序 (10/21 上午)		
時間	場次	賽程	時間	場次	賽程
09:30-11:00	1	自動甲組 A 場	11:00-12:30	16	自動乙組 A 場
"	2	自動甲組 B 場	"	17	自動乙組 B 場
"	3	自動甲組 C 場	"	18	自動乙組 C 場
"	4	自動甲組 D 場	"	19	自動乙組 D 場
"	5	自動甲組 E 場	"	20	自動乙組 E 場
"	6	自動甲組 F 場	"	21	自動乙組 F 場
"	7	自動甲組 G 場	"	22	自動乙組 G 場
"	8	自動甲組 H 場	"	23	自動乙組 H 場
"	9	自動甲組 I 場	"	24	自動乙組 I 場
"	10	自動甲組 J 場	"	25	自動乙組 J 場
"	11	自動甲組 K 場	"	26	自動乙組 K 場
"	12	自動甲組 L 場	"	27	自動乙組 L 場
"	13	自動甲組 M 場	"	28	自動乙組 M 場
"	14	自動甲組 N 場	"	29	自動乙組 N 場
"	15	自動甲組 O 場	"	30	自動乙組 O 場

10/21(六)下午 自動組初賽比賽程序表

初賽賽程順序 (10/21 下午)			初賽賽程順序 (10/21 下午)		
時間	場次	賽程	時間	場次	賽程
13:30-15:12	31	自動丙組 A 場	15:12-16:54	48	自動丁組 A 場
"	32	自動丙組 B 場	"	49	自動丁組 B 場
"	33	自動丙組 C 場	"	50	自動丁組 C 場
"	34	自動丙組 D 場	"	51	自動丁組 D 場
"	35	自動丙組 E 場	"	52	自動丁組 E 場
"	36	自動丙組 F 場	"	53	自動丁組 F 場
"	37	自動丙組 G 場	"	54	自動丁組 G 場
"	38	自動丙組 H 場	"	55	自動丁組 H 場
"	39	自動丙組 I 場	"	56	自動丁組 I 場
"	40	自動丙組 J 場	"	57	自動丁組 J 場
"	41	自動丙組 K 場	"	58	自動丁組 K 場
"	42	自動丙組 L 場	"	59	自動丁組 L 場
"	43	自動丙組 M 場	"	60	自動丁組 M 場
"	44	自動丙組 N 場	"	61	自動丁組 N 場
"	45	自動丙組 O 場	"	62	自動丁組 O 場
"	46	自動丙組 P 場	"	63	自動丁組 P 場
"	47	自動丙組 Q 場	"	64	自動丁組 Q 場

陸、初賽預計檢錄時間表

遙控組初賽檢錄表

10月20日	
組別	時間
遙控甲組檢錄	08：15~08：35
遙控乙組檢錄	10：35~10：55
遙控丙組檢錄	13：10~13：30
遙控丁組檢錄	14：45~15：05

自動組初賽檢錄表

10月21日	
組別	時間
自動甲組檢錄	09：10~09：30
自動乙組檢錄	10：40~11：00
自動丙組檢錄	13：10~13：30
自動丁組檢錄	14：52~15：12

柒、決賽程序表

時間：95 年 10 月 22 日（星期日）

地點：國立雲林科技大學體育館

時間	內容
09:00-09:20	遙控組及自動組晉級複賽隊伍參賽隊伍報到
09:20-10:00	遙控組及自動組晉級複賽隊伍錄製隊呼
10:00	遙控組及自動組複賽隊伍指導老師會議
11:30	午餐時間
12:30	貴賓、評審、各校啦啦隊員報到
13:00	開幕
13:05	長官致詞
13:30	表演一-王淑媚舞蹈社「觀舞」
13:35	遙控組複賽開始(A,B,C,D 場)
14:03	表演二-雲科大國標社「倫巴」
14:08	遙控組準決賽(E,F 場)
14:22	遙控組決賽(G,H 場)
14:36	表演三-雲科大熱舞社「迷彩專賣店」
14:41	自動組複賽開始(A,B,C,D 場)
15:09	表演四-雲科大國標社「恰恰」
15:14	自動組準決賽(E,F 場)
15:28	自動組決賽(G,H 場)
15:42	表演五-王淑媚舞蹈社「武動」
15:47	頒獎、閉幕

10/22(日)10：00~11：30 遙控組及自動組晉級複賽隊伍指導老師說明會

1、宣佈決賽注意事項 2、填寫決賽交通費領據

捌、決賽預計檢錄時間表

遙控組決賽檢錄表

組 別	時 間
遙控組	13：15~13：35

自動組決賽檢錄表

組 別	時 間
自動組	14：20~14：41

玖、賽程表

遙控組初賽賽程表

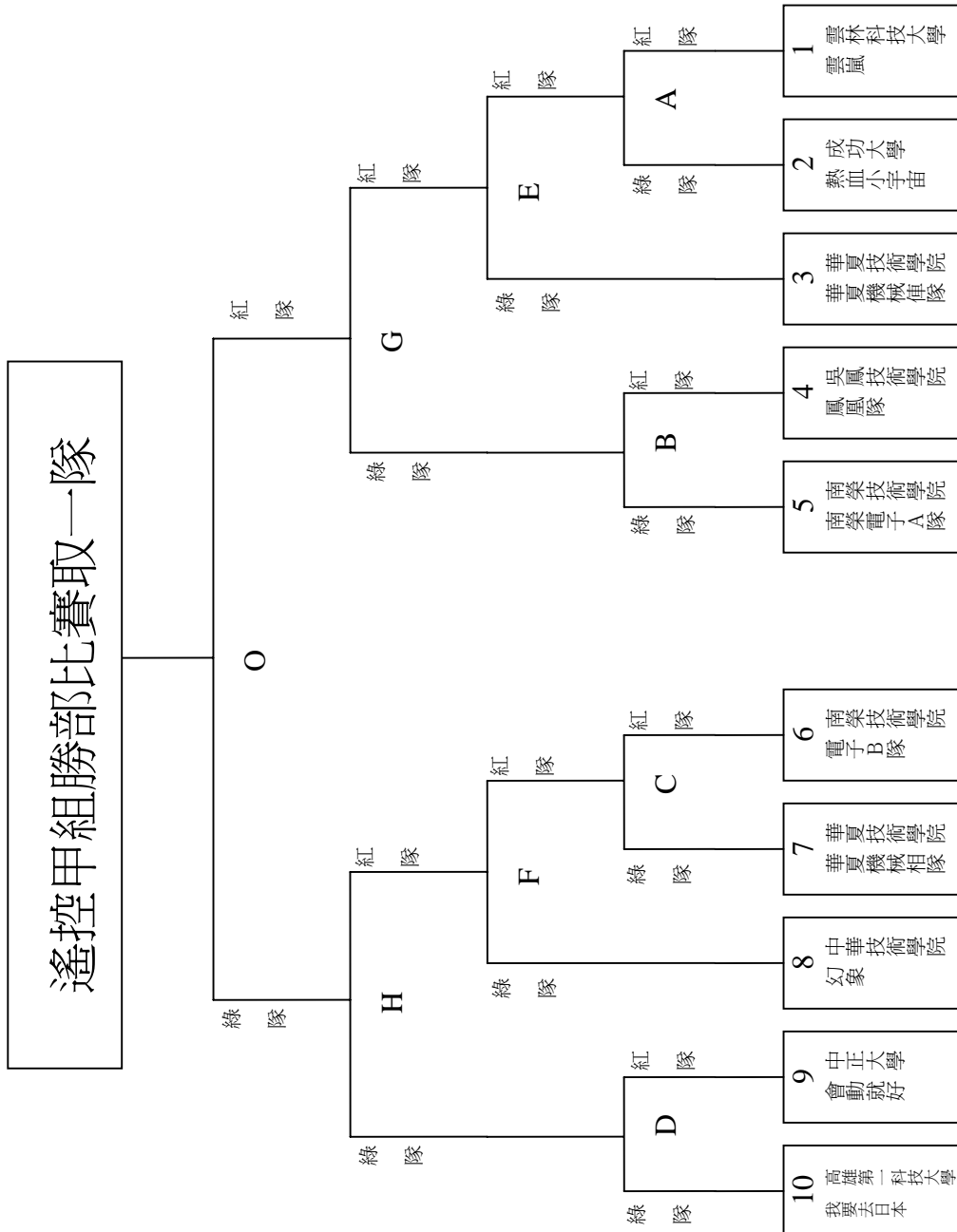

遙控甲組敗部比賽取一隊

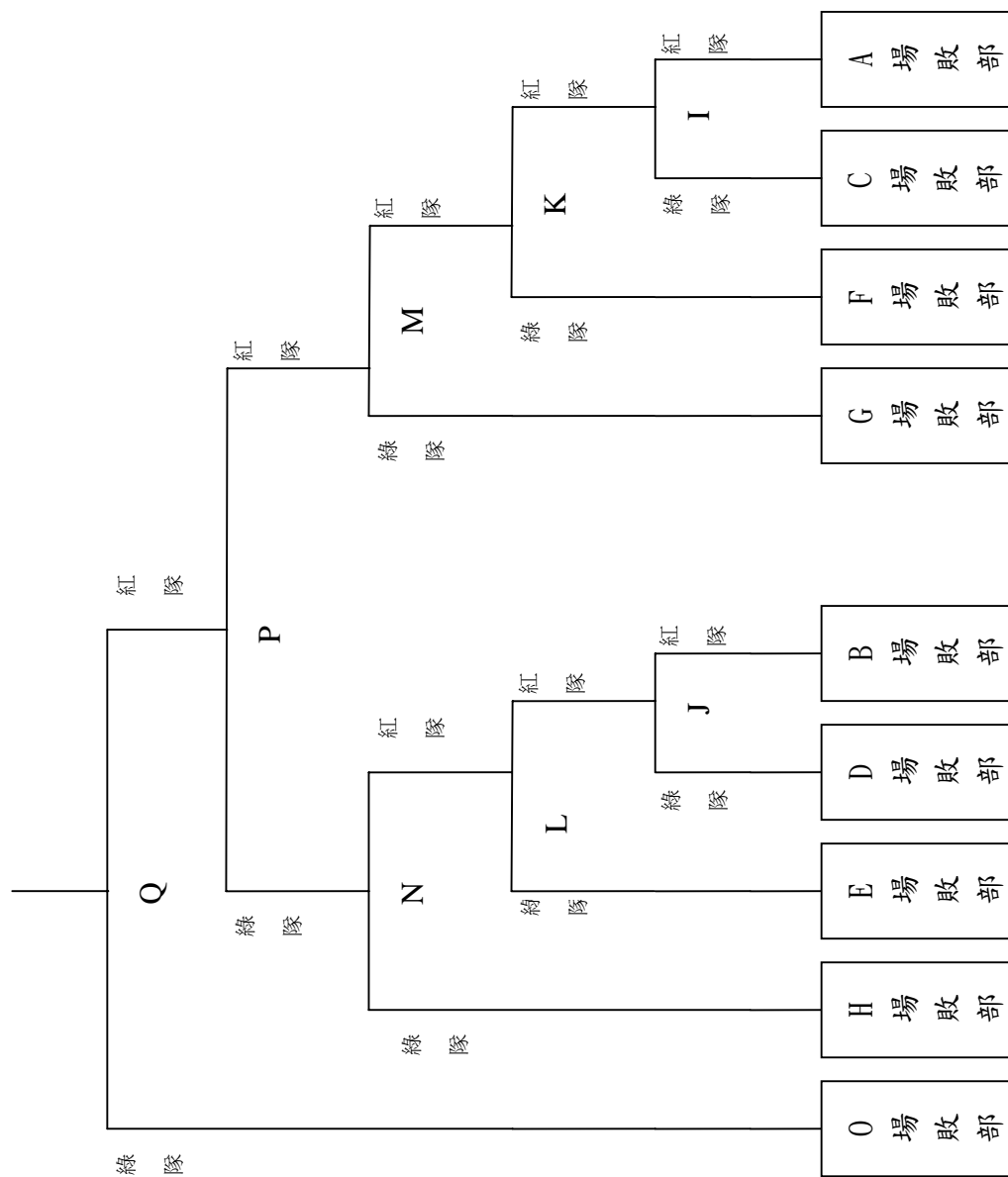

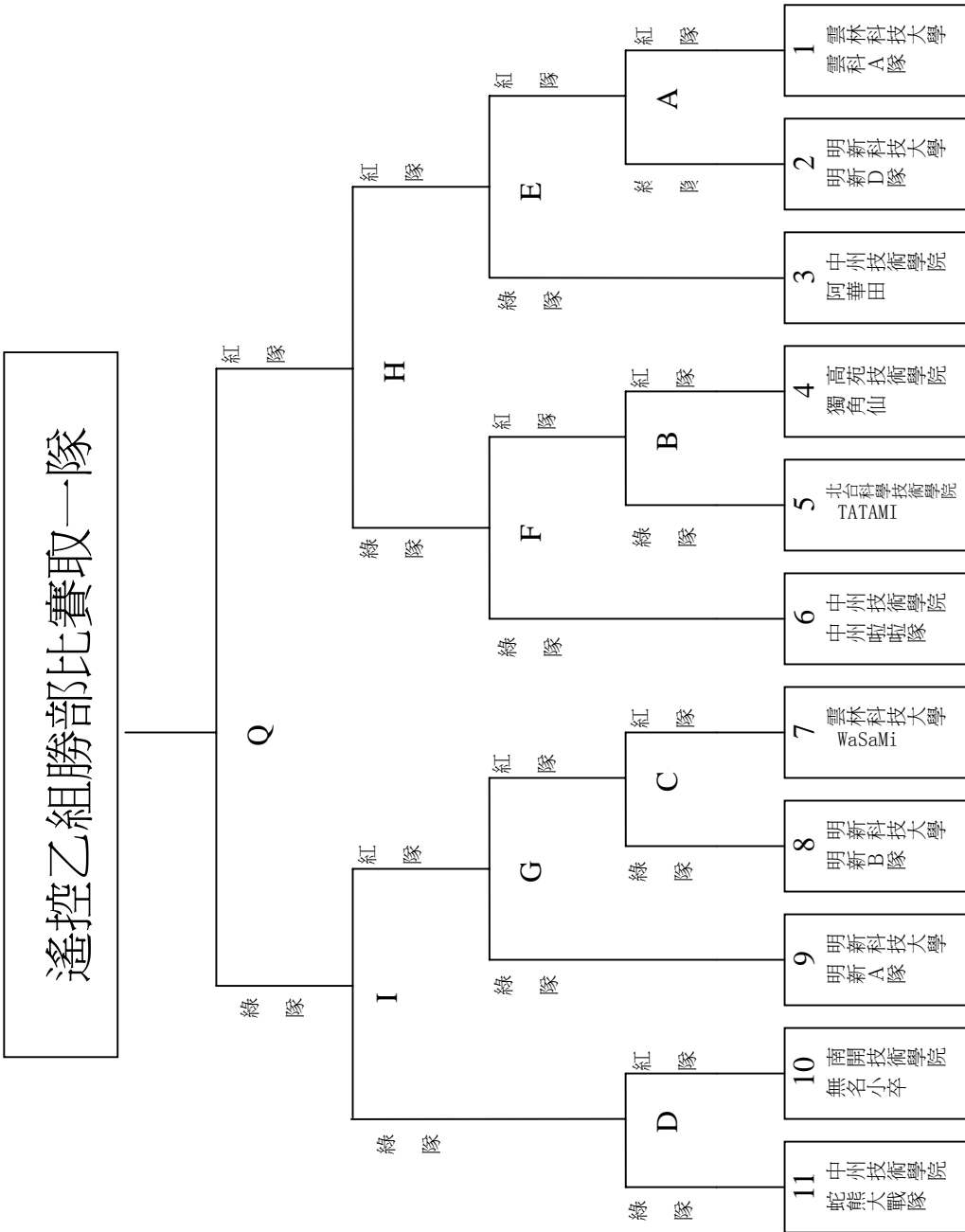

遙控乙組敗部比賽取一隊

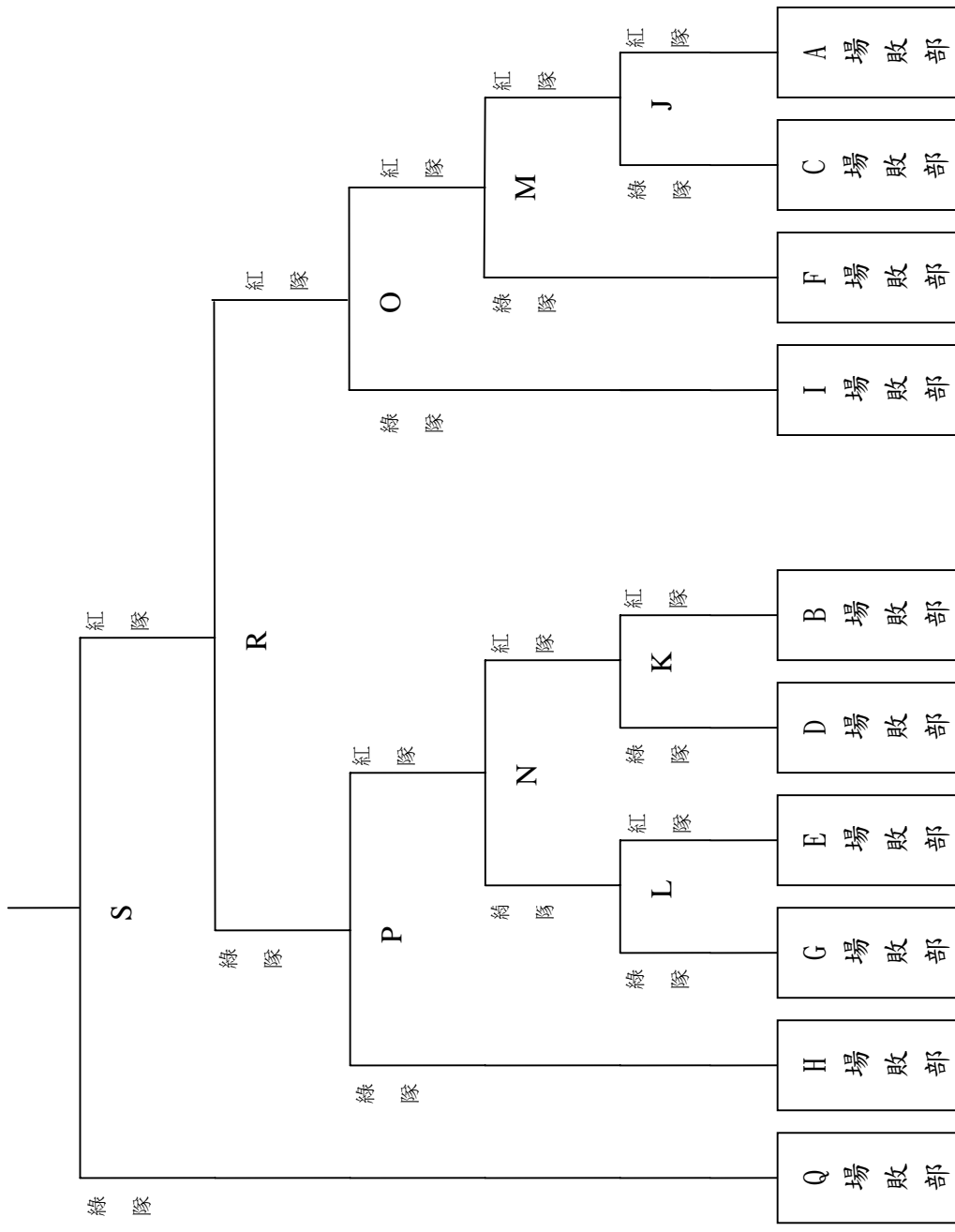

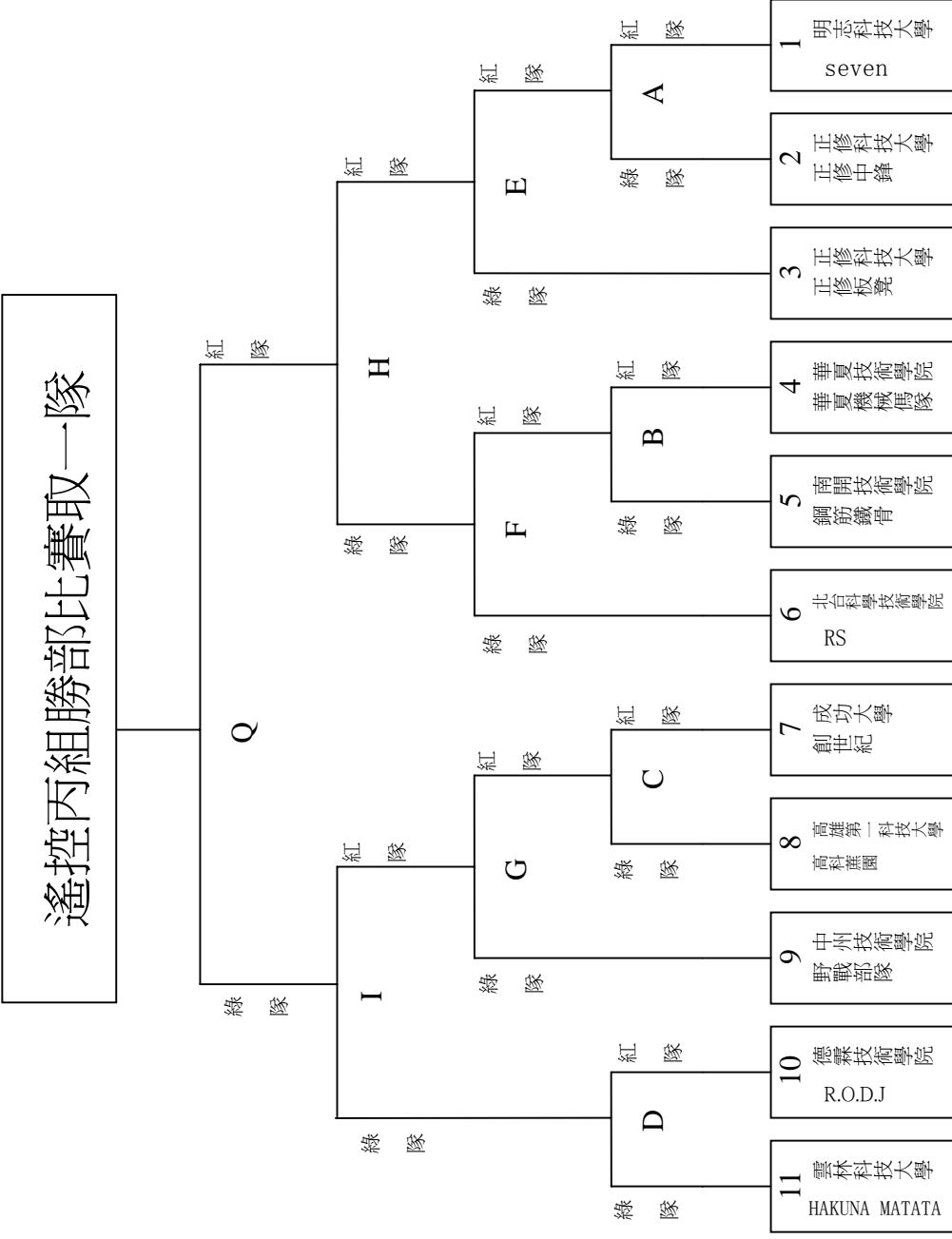

遙控丙組敗部比賽取一隊

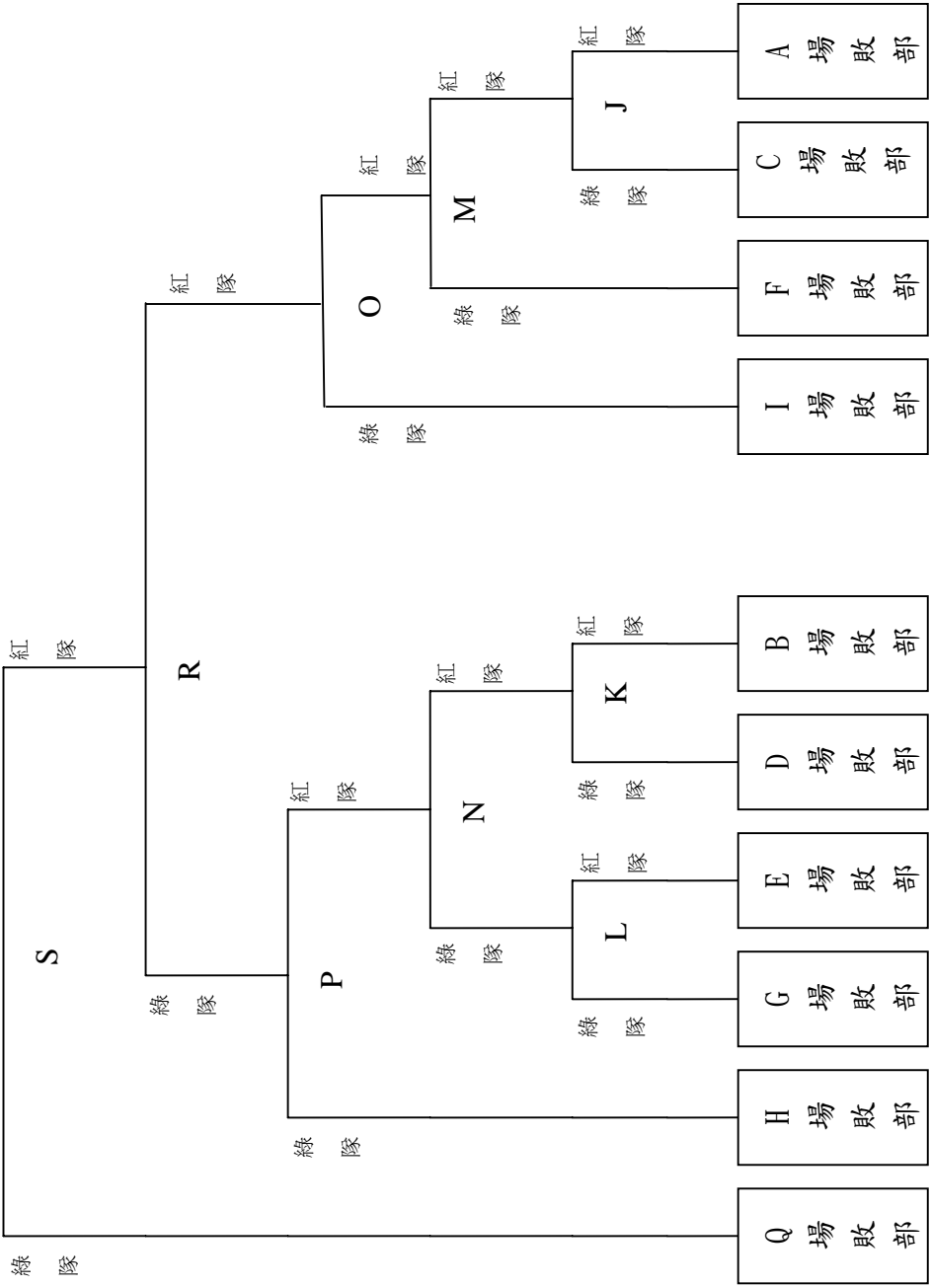

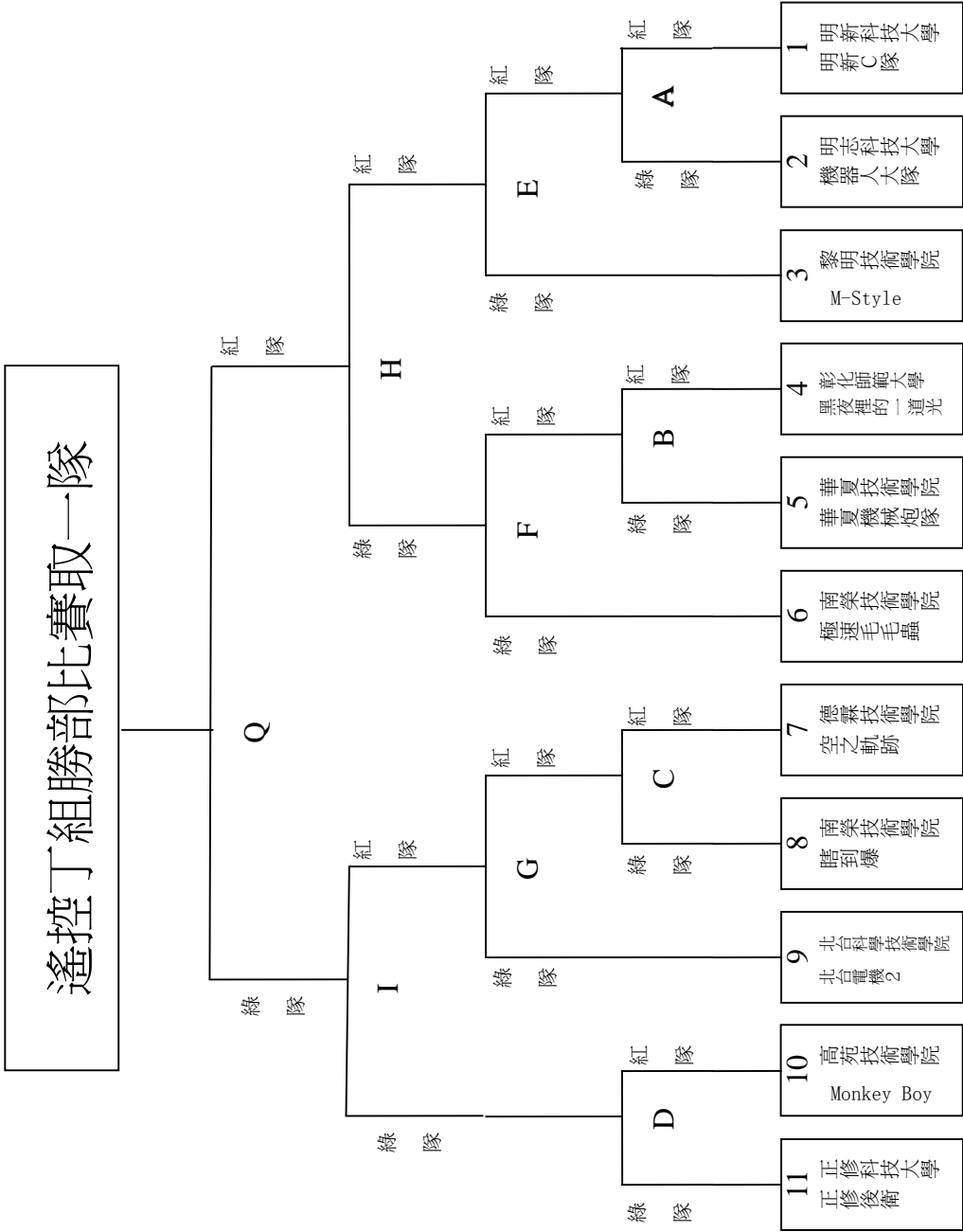

遙控丁組敗部比賽取一隊

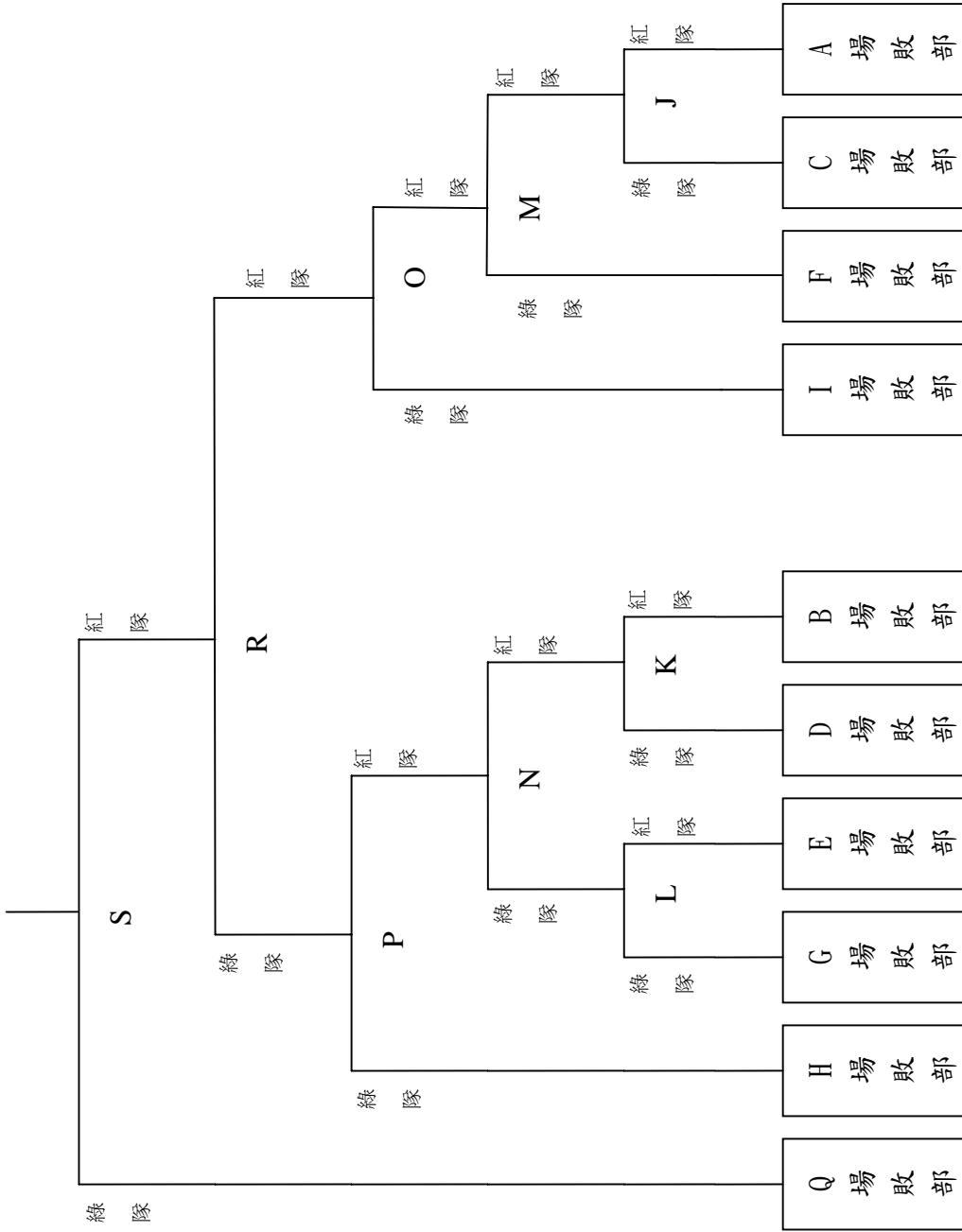

自動組初賽賽程表

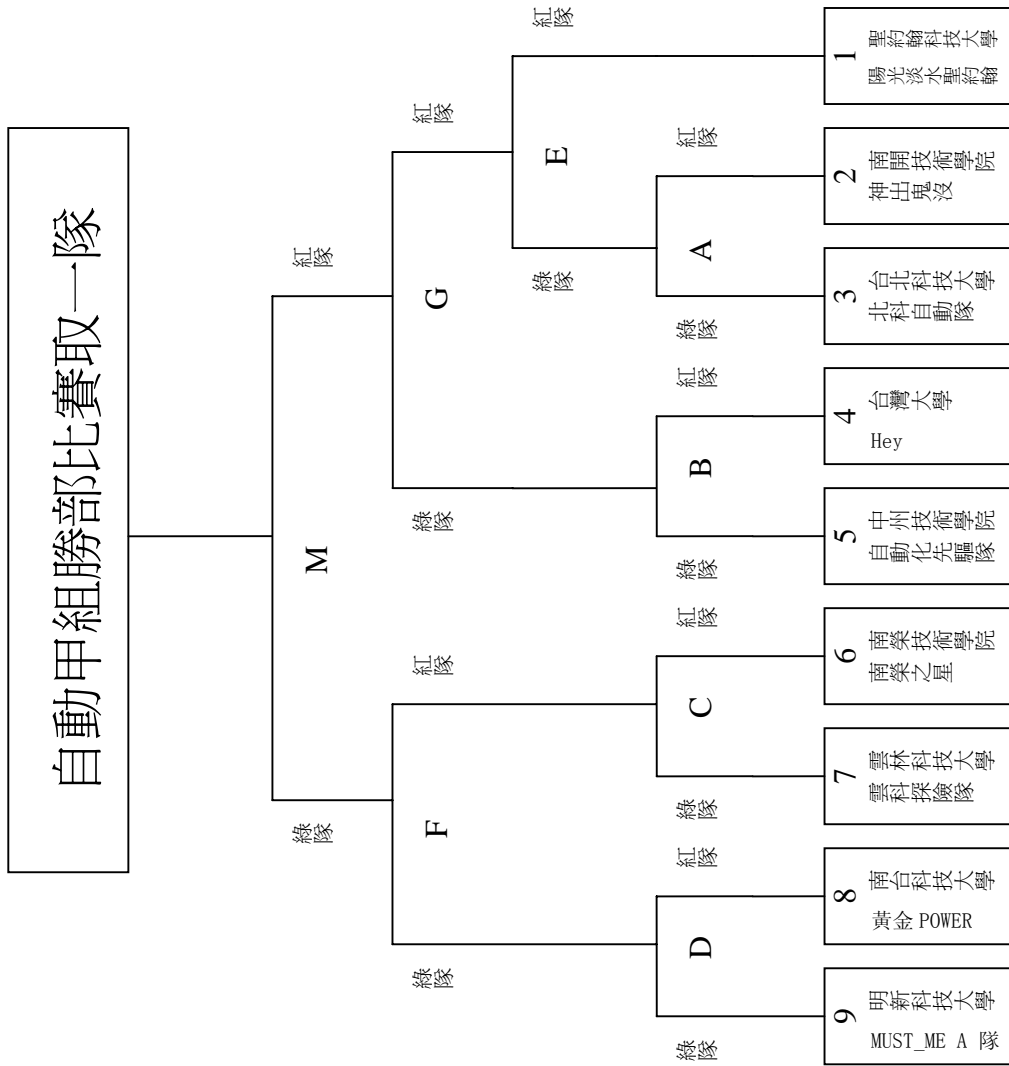

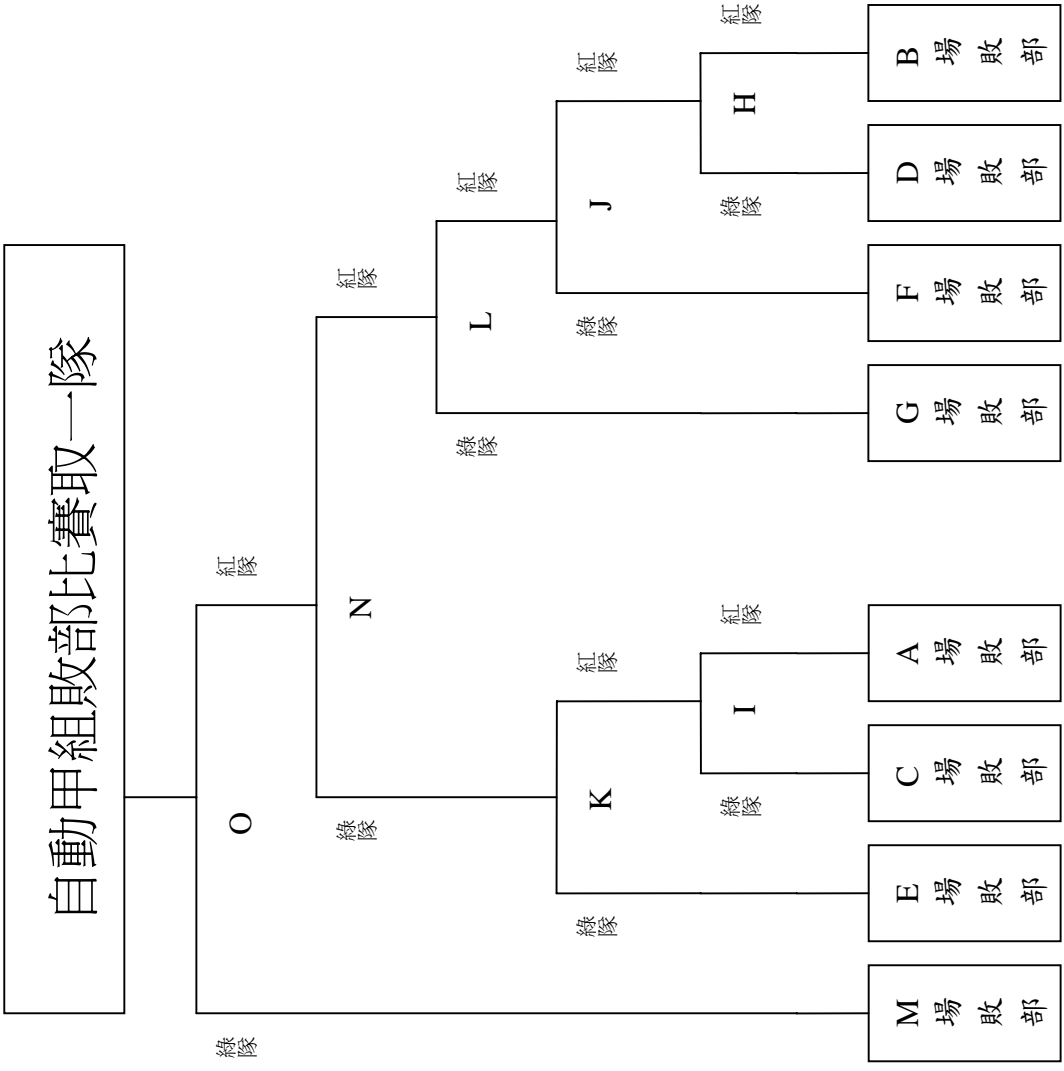

自動乙組勝部比賽取一隊

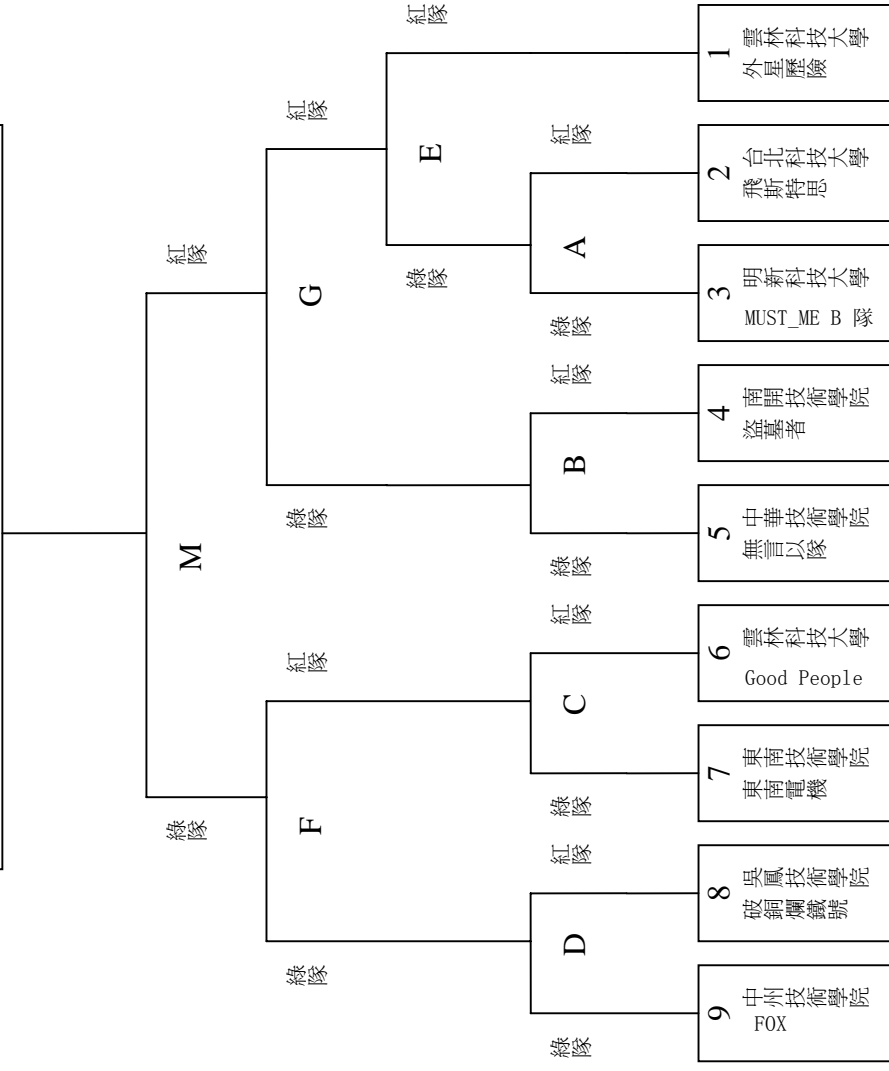

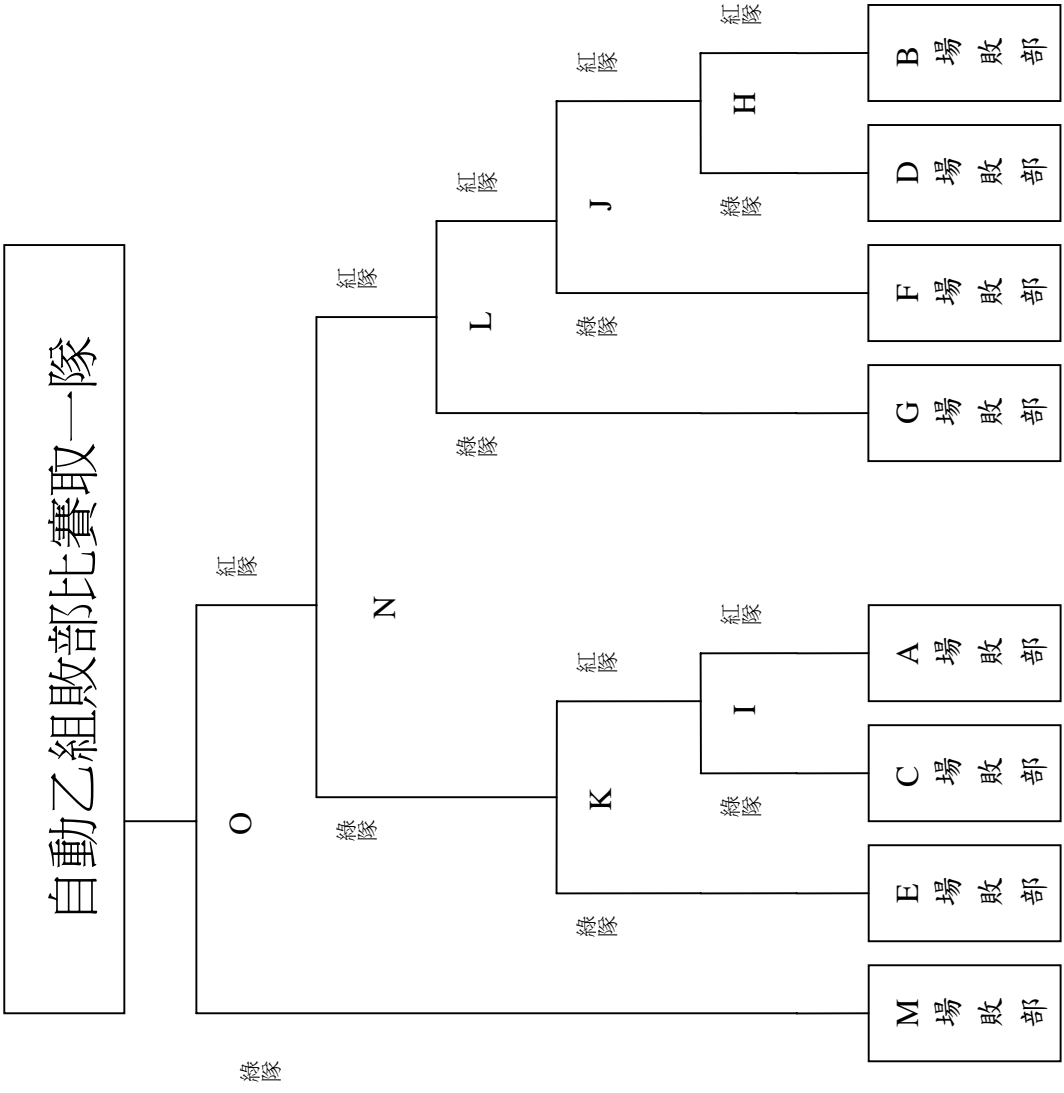

自動丙組勝部比賽取一隊

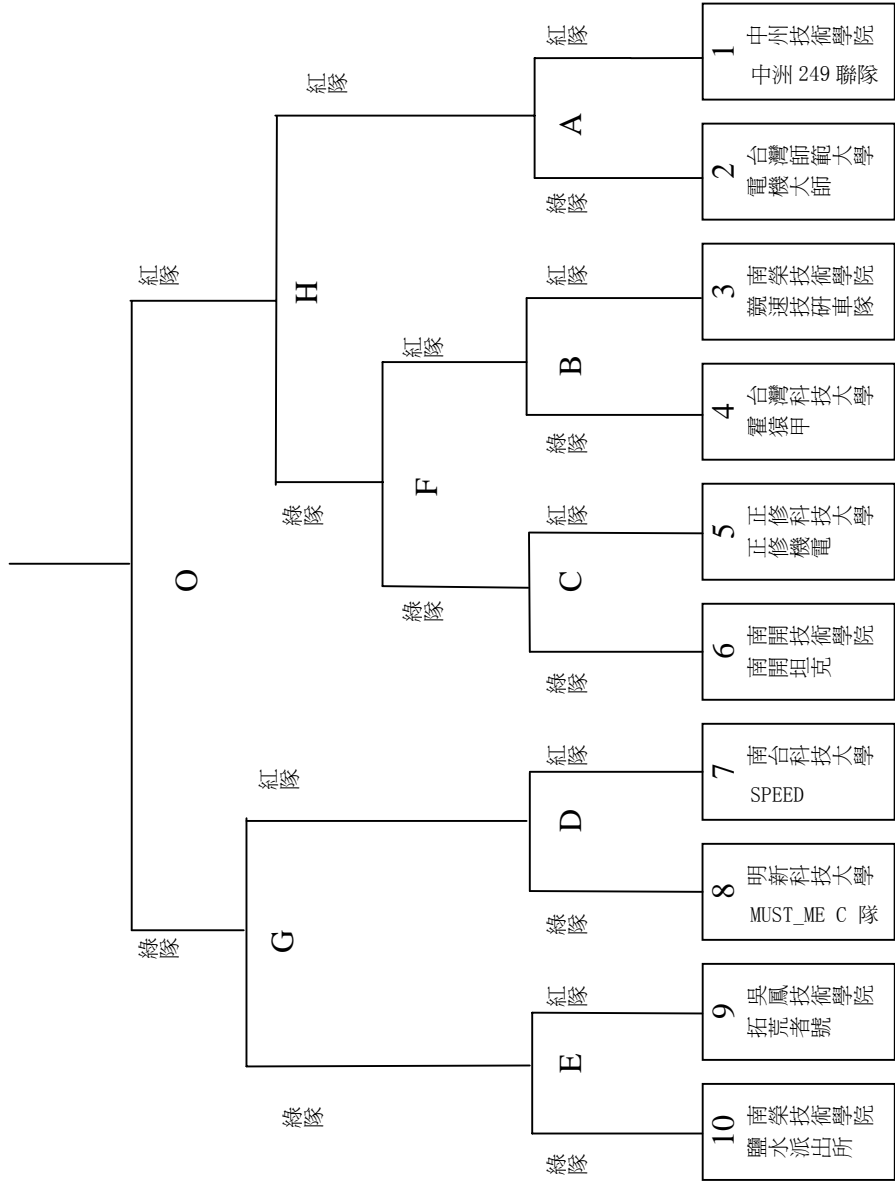

自動丙組敗部比賽取一隊

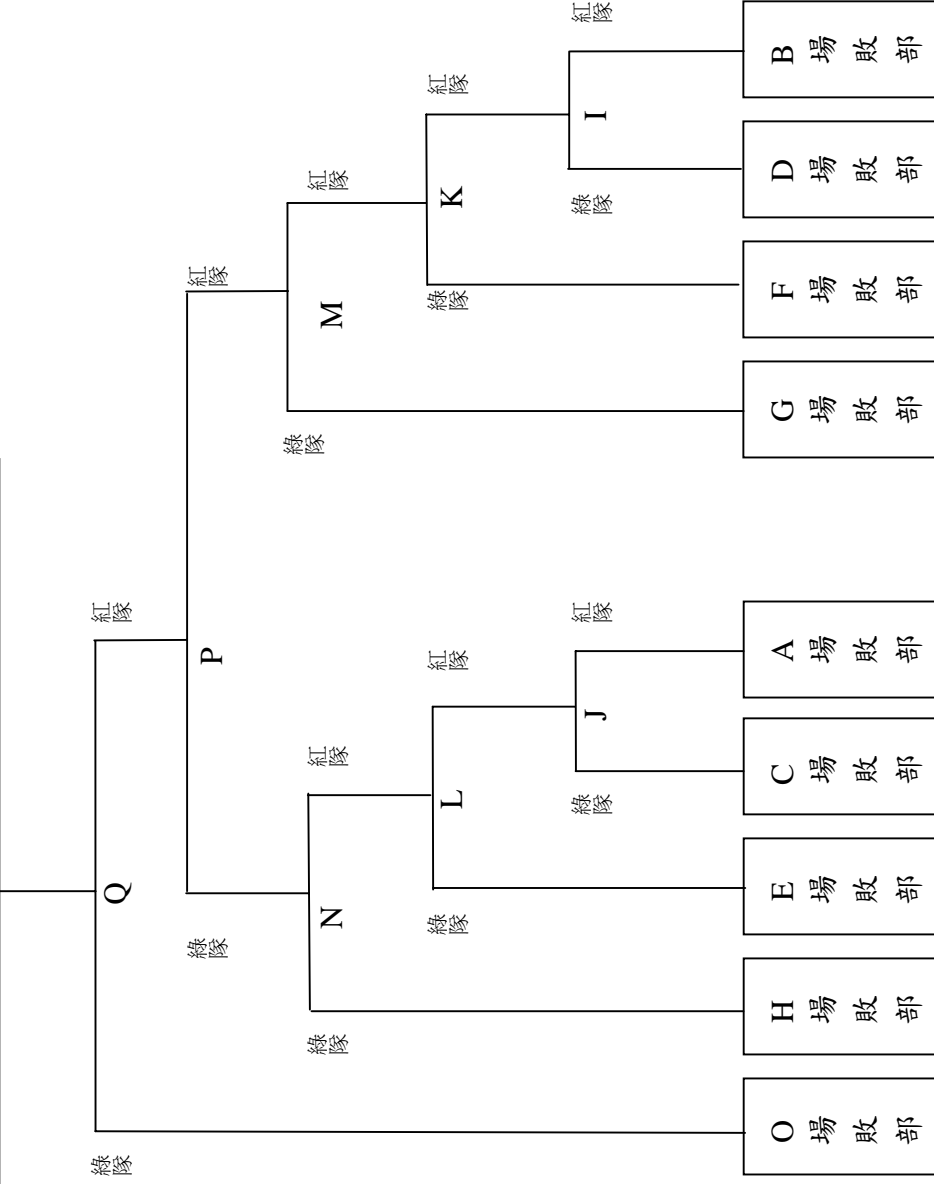

自動丁組勝部比賽取一隊

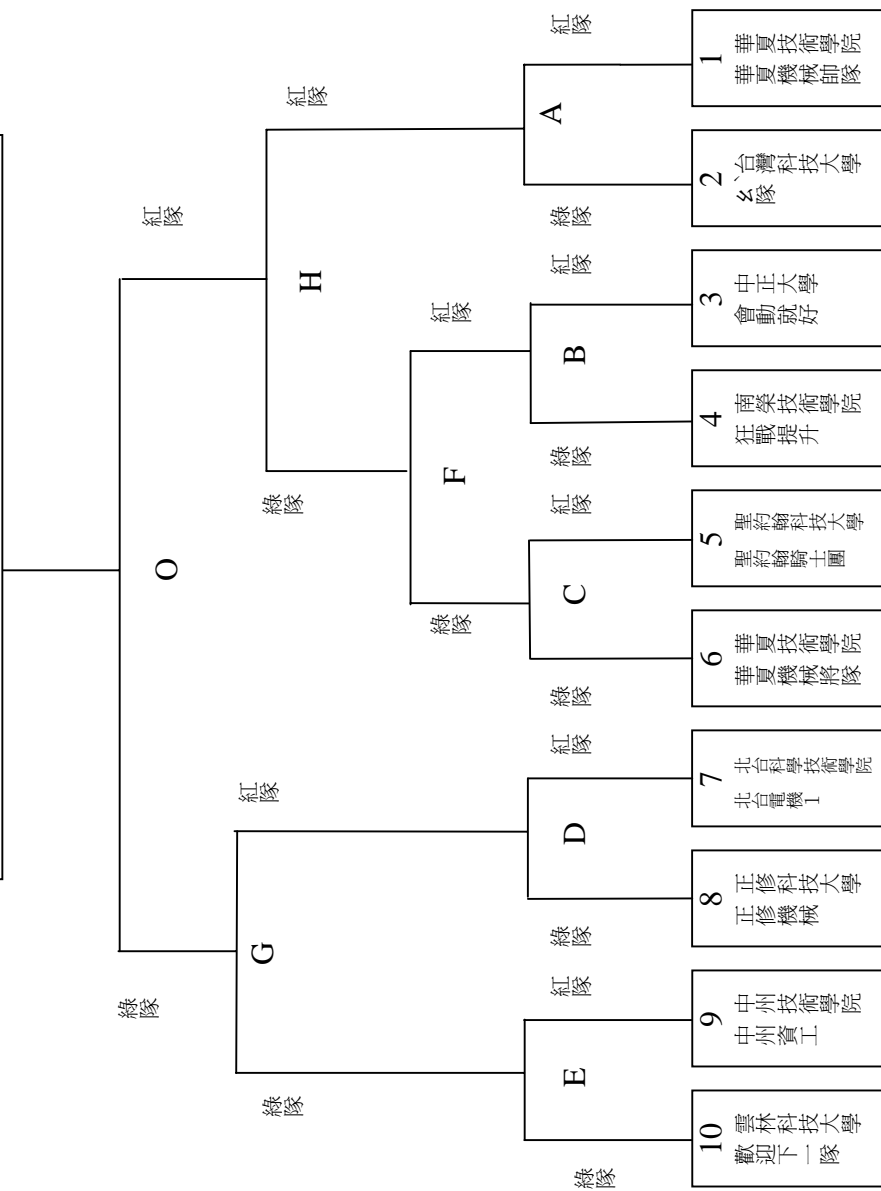

自動丁組敗部比賽取一隊

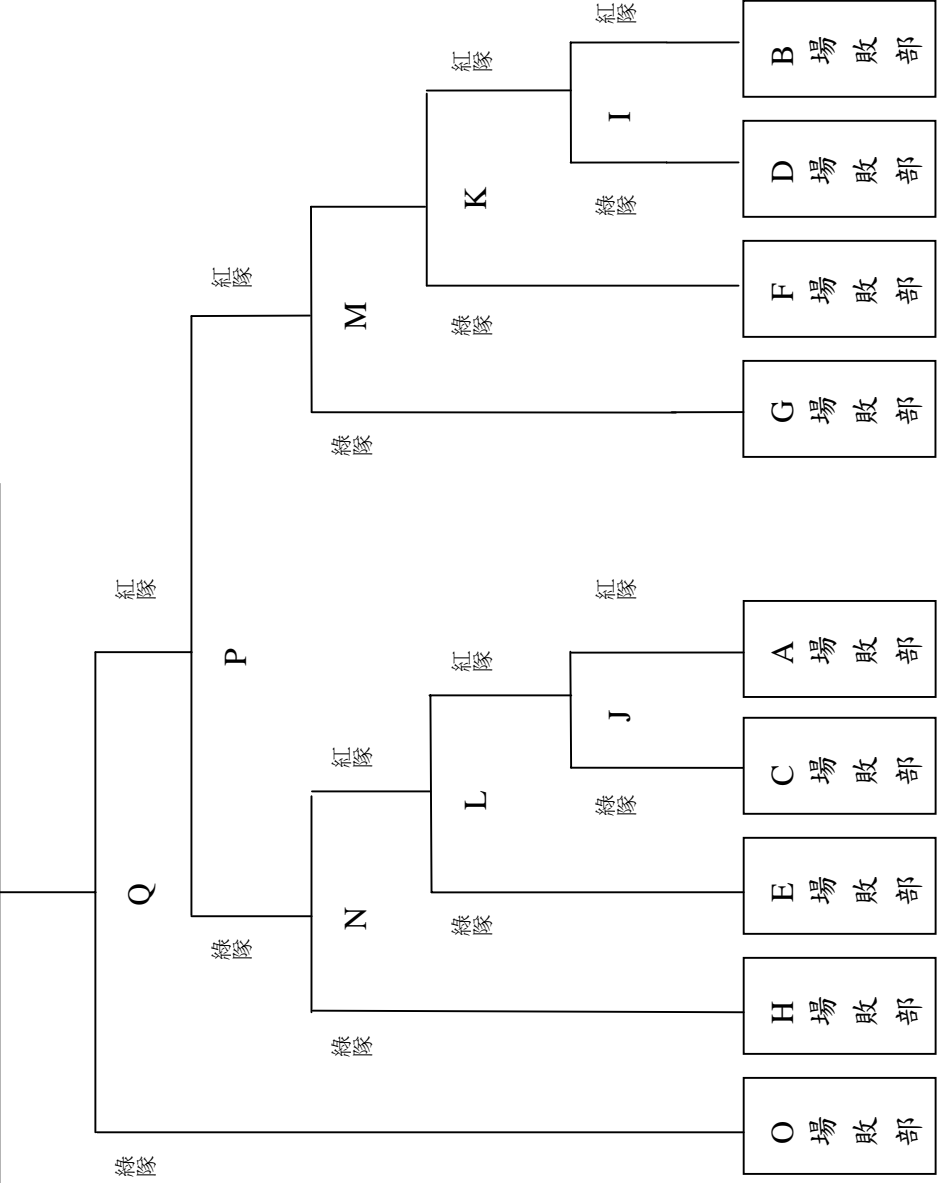

遙控組決賽賽程表

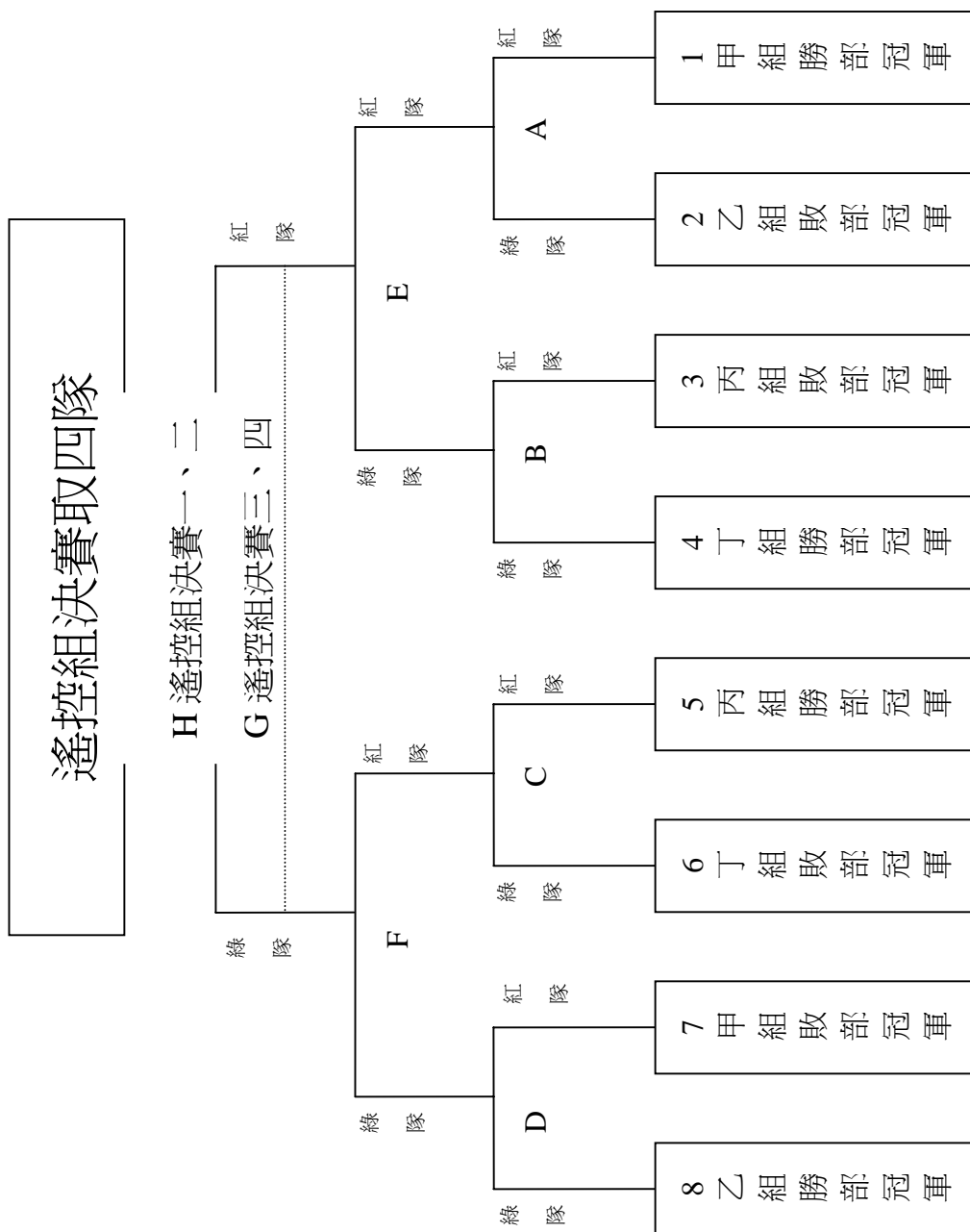

自動組決賽賽程表

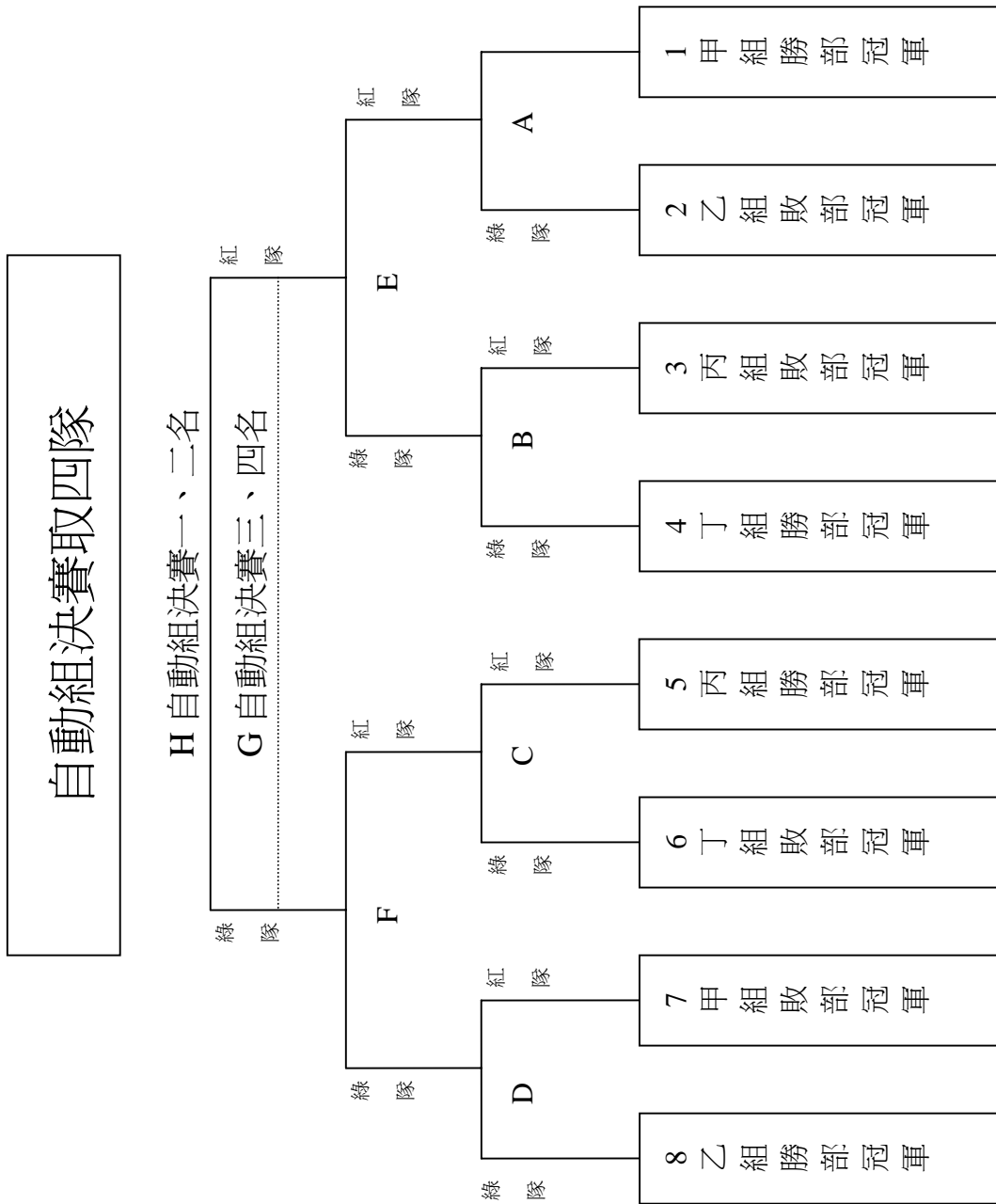

拾、參賽隊伍名單

※ 遙控組

編號	學校	科系別	隊名	機器人名	指導老師	參賽隊伍
1	中州技術學院	機械與電腦輔助工程系	中州啦啦隊	艾爾莎	鄭朝旭	林宜慶/許瑞展/陳致佑
2	中州技術學院	自動化控制工程系	蛇熊大戰隊	迷你馬	鄭合志	黃聖詔/劉峻佑/傅家乾
3	中州技術學院	電子工程系	野戰部隊	槍槍榮	張文澤	徐伯豪/廖家科/賴錦榮
4	中州技術學院	電機工程系	阿華田	穿山甲	陳世寬	黃政璋/陳志逢/余文華
5	中華技術學院	電子系	幻象	北極星	楊耀波	楊博凱/林伯翰/蘇源椿
6	北台科學技術學院	電子工程系	RS	彈簧	張文斌	林君達/黃義霖/邱豫新
7	北台科學技術學院	電子系	TATAMI	黑雛	廖培成	蔡培生/林志軒/王俞茗
8	北台科學技術學院	電機系	北台電機 2	鐵人二號	胡宇正	黃柏霖/李東翰/曹家銘
9	正修科技大學	機械工程系	正修中鋒	開心鬼	孫允平	陳昱成/羅元亨/胡家銘
10	正修科技大學	機械工程系	正修後衛	Michael Jackson	余元利	徐正融/郭文東/洪嘉駿
11	正修科技大學	機械工程系	正修板凳	大頭目	許昭良	黃麟凱/蔡宜修/謝明綜
12	吳鳳技術學院	電機系	鳳凰隊	蟲洞	張宗福	陳彥勳/蔡宗錡/曾鴻鉅
13	明志科技大學	機械工程系	seven	癡心絕隊	謝文賓	吳彥奇/林祐任/林濟浩
14	明志科技大學	機械工程科	機器人大隊	Robot01	陳源林	吳柏勳/葉敬賢/江哲維
15	明新科技大學	機械工程系	明新 A 隊	Rattler	廖信德	袁凱昌/詹益禎/徐偉傑
16	明新科技大學	機械工程系	明新 B 隊	金旺小贏家	楊榮泰	陳啟平/蔡政村/盧德維
17	明新科技大學	機械工程系	明新 C 隊	明新一代目	林初昌	梁智堯/張辰宇/蔡佳良
18	明新科技大學	機械工程系	明新 D 隊	A KEN	張義發	黃孟慶/簡誌森/黃聖元
19	南開技術學院	自動化工程系	無名小卒	小巨人	陳世濃	吳溱曜/林勇志/許雅萍
20	南開技術學院	自動化工程系	鋼筋鐵骨	野牛號	李宗禮	翁克承/何宗盛/黃宗憲
21	南榮技術學院	電子工程系	南榮電子 A 隊	電子 A	塗豐州	劉達融/詹翔捷/周建龍

編號	學校	科系別	隊名	機器人名	指導老師	參賽隊伍
22	南榮技術學院	機械工程系	極速毛毛蟲	蠕動的毛毛蟲	黃清德	方品淳/黃俊豪/黃耀賢
23	南榮技術學院	機械工程系	瞎到爆	遠征西螺大橋	王俊斌	王信富/林丕軒/王信憲
24	南榮技術學院	電子科	電子B隊	電子B隊	王俊惠	徐守輝/陳韋廷/陳俊翰
25	高苑技術學院	自動化工程系	Monkey Boy	天使猴	宋仁群	李文富/彭均成/周文賓
26	高苑技術學院	自動化工程系	獨角仙	獨角仙	張智傑	林景南/郭慶彰/盧鈺旻
27	國立中正大學	機械工程學系	HZR	神軌讚駟-豬豬人	黃以文	莊憲政/沈柏宇/洪世裕
28	國立成功大學	機械工程	創世紀	羅亞方舟	蕭國鴻	曾錦榮/劉豪哲/黃康峻
29	國立成功大學	航空太空工程學系	熱血小宇宙	伺服驅動系統蜘蛛機器人	賴維祥	吳勇箴/陳俊豪/林詩凱
30	國立高雄第一科技大學	機械與自動化工程系	我要去日本	誰都別檔我	劉永田	陳銘泓/陳穎豪/郭耿智
31	國立高雄第一科技大學	機械與自動化工程系	高科蔗園	猴子	余志成	洪祺程/何廷林/翁誠鴻
32	國立雲林科技大學	機械工程系	HAKUNA MATATA	轉吧! 四腳大輪仔	汪島軍	李月珠/林仲達/吳宗憲
33	國立雲林科技大學	機械工程系	WaSaMi	SaSiMi	羅斯維	許晉嘉/劉明忠/曾國華
34	國立雲林科技大學	電機工程系	雲嵐	勇者達鋼號	蘇國嵐	彭俊輔/劉元隆/吳錦松
35	國立雲林科技大學	機械工程系	雲科A隊	無敵鐵金剛	王永成	李咸學/賴光明/謝富吉
36	國立彰化師範大學	工業教育與技術學系	黑夜裡的一道光	請勿餵食	陳清檳	陳念甫/廖天健/吳承翰
37	華夏技術學院	機械系	華夏機械俾隊	原子小金剛	林文輝	王信文/崔皓翔/劉志猷
38	華夏技術學院	機械工程系	華夏機械馮隊	金戈鐵馮	李志輝	陳威源/王帥/陳柏璋
39	華夏技術學院	機械系	華夏機械炮隊	野戰部隊	蔡裕祥	林逸瑋/藍偉華/賴金樟
40	華夏技術學院	機械系	華夏機械相隊	卅	洪光民	陳志豪/林威廷/范文美
41	德霖技術學院	機械系	R. O. D. J	健太	林憲陽	程譯諄/翁福廷/董文斌
42	德霖技術學院	機械系	空之軌跡	軌道剋星	王宣勝	董倫豪/江政達/陳嘉和
43	黎明技術學院	機械系	M-Style	蕃薯	黃正熙	黃詠祥/林謝鎰/卓書玄

參賽隊伍名單

※ 自動組

編號	學校	科系別	隊名	機器人名	指導老師	參賽隊伍
1	中州技術學院	電機工程系	FOX	FOX	呂俊鋒	胡盛閔/張庭豪/曾奕錕/陳瑞穎
2	中州技術學院	資訊工程系	中州資工	中州資工	王仁昭	張昆賀/呂宇祥/陳信恒/高仕哲
3	中州技術學院	電子系	中州249聯隊	瘋狂坦克	林正忠	謝坤霖/陳林峯/張雅婷/林文章
4	中州技術學院	自動化控制系	自動化先驅隊	ICKA_AR1000	劉昭恕	陳威佑/王思惟/林達閔/林威壯
5	中華技術學院	電子系	無言以隊	魔爪飛狐	劉漢平	蔡耀緯/陳建中/陳郁勳/原禾
6	北台科學技術學院	電機系	北台電機1	鐵人一號	潘同泰	游智惟/朱書宏
7	正修科技大學	機械工程系	正修機械	機械公敵	王進猷	陳力豪/吳俊翰/謝忠霖/莊琮樺
8	正修科技大學	機械工程系	正修機電	幽浮	龔皇光	張士緯/林志謙/廖振廷/黃士人
9	吳鳳技術學院	光機電暨材料研究所	拓荒者號	拓荒者號	簡鼎立	郭智宏/蕭勝文
10	吳鳳技術學院	電子工程系	破銅爛鐵號	破銅爛鐵號	謝松鈿	陳昱竹/林以衡/陳勝宇/潘建霖
11	明新科技大學	機械工程系	MUST_ME A 隊	Savage	李志鴻	黃政瑋/楊宗明/李侑恩/林義翔
12	明新科技大學	機械工程系	MUST_ME B 隊	原子小金鋼	任復華	梁達鴻/吳秉軒/郭宇舜/鄭樂天
13	明新科技大學	電子系	MUST_ME C 隊	勁戰	顏培仁	曾偉德/劉鎮源/呂學彥/柯宏霖
14	東南技術學院	電機工程系	東南電機	尋寶娃娃	涂相麟	黃建翰/高弘穎/陳濬澤
15	南台科技大學	電機工程系	SPEED	泰坦	謝銘原	陳秉賢/賴一翔/蕭仕詠/粘昇官
16	南台科技大學	機械工程系	黃金POWER	黃金特快車	林開政	辛亞恬/王興棋/劉仲倫/施孟良
17	南開技術學院	自動化工程系	南開坦克	機器公敵	陳振華	曾俊銘/洪建欣/簡玉婷/王雅慧
18	南開技術學院	自動化工程系	盜墓者	寶藏號	白明昌	雷世新/許祐豪/賴吉宏
19	南開技術學院	自動化工程系	神出鬼沒	閃靈一號	李青一	黃英財/何偉豪/林耿榮/吳明輝
20	南榮技術學院	機械工程系	南榮之星	嘻嘻哈哈	蕭肇凱	周玉明/梁家豪/楊明忠
21	南榮技術學院	機械工程系	狂戰提升	忍隱巨刀	吳敬儒	許哲榮/張伯崇/潘政詮

編號	學校	科系別	隊名	機器人名	指導老師	參賽隊伍
22	南榮技術學院	機械工程系	競速技研車隊	神鬼莫測	詹超	郭緯綸/陳賜偉/白昀立
23	南榮技術學院	機械工程系	鹽水派出所	2006 時尚跑車	蔡錦山	張維宸/呂紹達/劉人傑
24	國立中正大學	機械工程學系	會動就好	乎你健康	洪博雄	陳以中/蔡承錫/戴毓葦/楊善淳
25	國立台北科技大學	機械工程系	北科自動隊	超級蝸牛	陳天輪	劉軒/陳彥同/黃國維/吳正家
26	國立台北科技大學	機械工程系	飛斯特思	60NTUT	張合	劉實恩/黃仲緣/鄭善韋/江仁智
27	國立台灣大學	生物產業機電工程	Hey	Dude	林達德	蔣壽山/張恒維/李治緯/朱倫成
28	國立台灣科技大學	機械工程系	么、隊	三腳貓	劉興輝	楊明益/林芳裕/王淳磬/張元隆
29	國立台灣科技大學	機械系	霍猿甲	Mr. Impulse	陳俊言	陳彥均/謝育安/趙翊筑/黃宇白
30	國立台灣師範大學	機電科技學系	電機大師	斷背二	陳美勇	陳中南/陳俊宇/黃聖陽/韓欣儒
31	國立雲林科技大學	電機工程系	Good People	EL313	吳佳儒	丁一華/李盈賢/張耀仁/廖凱彬
32	國立雲林科技大學	機械系	外星歷險	UFO	呂有勝	陳奕亘/陳彥翔/葉嘉欣
33	國立雲林科技大學	機械工程系	歡迎下一隊	旋轉咖啡杯	詹程雄	張煌易/徐宇軒/張志安
34	國立雲林科技大學	機械工程學系	雲科探險隊	探險號	吳英正	張廷宇/邱昇興/顏大翔
35	華夏技術學院	機械系	華夏機械 帥隊	蓋特 50 號	陳明全	洪子桓/羅生翔/吳邦寧
36	華夏技術學院	機械工程系	華夏機械將隊	奮金龜	吳秋松	陳襄睿/黃瑋俊/葉聖鴻
37	聖約翰科技大學	電子工程系	聖約翰騎士團	新約翰人	陳萬城	洪永芳/陳冠宇/吳文輝
38	聖約翰科技大學	電機所	陽光淡水聖約翰	聖約翰 1 號	簡忠漢	黃耀璋/張家瑋/林綉莉/陳冠廷

附圖一、雲林科技大學位置圖



附圖二、雲林科技大學校區平面配置圖



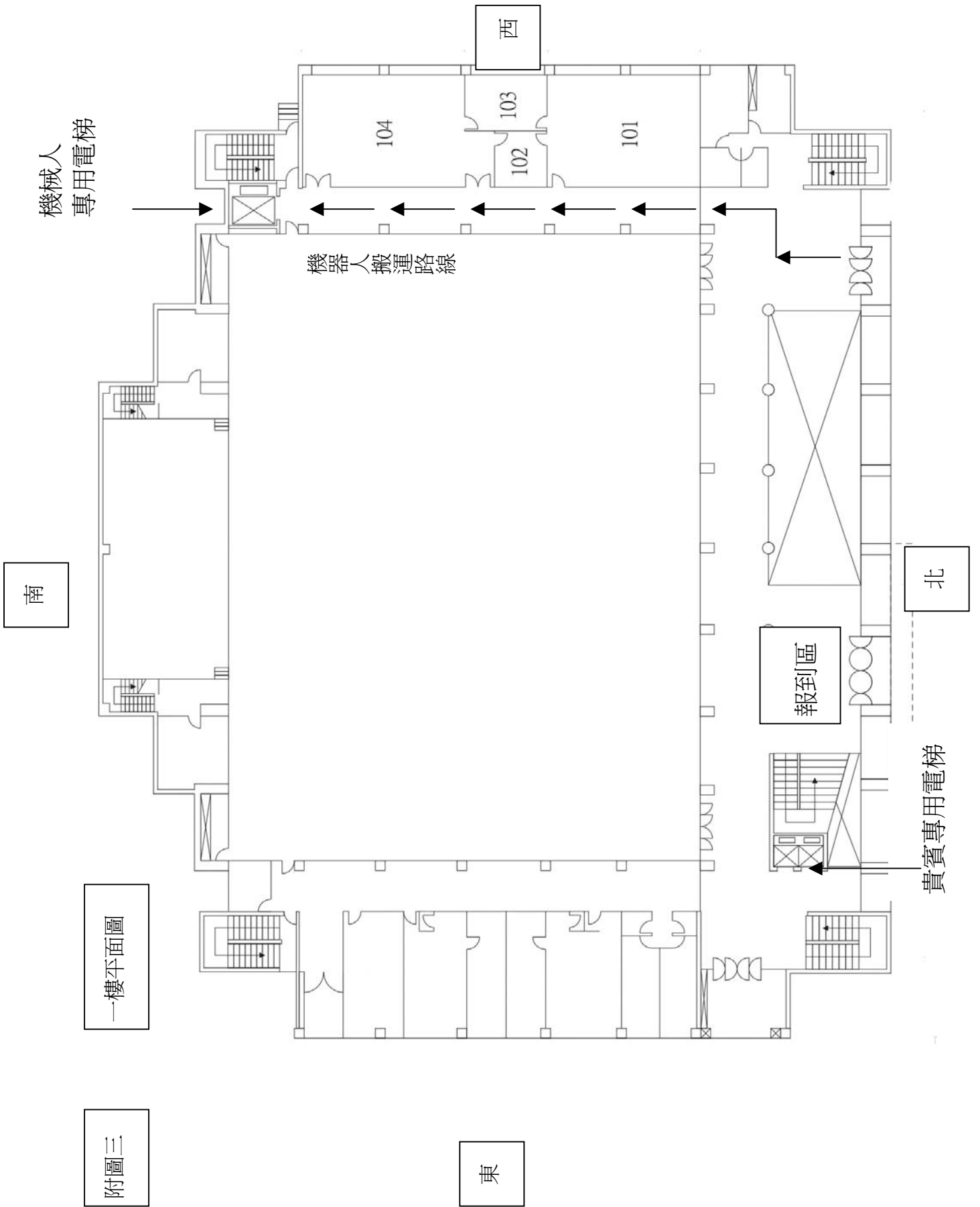

一樓平面圖

附圖三

附圖四

一樓報到處

南

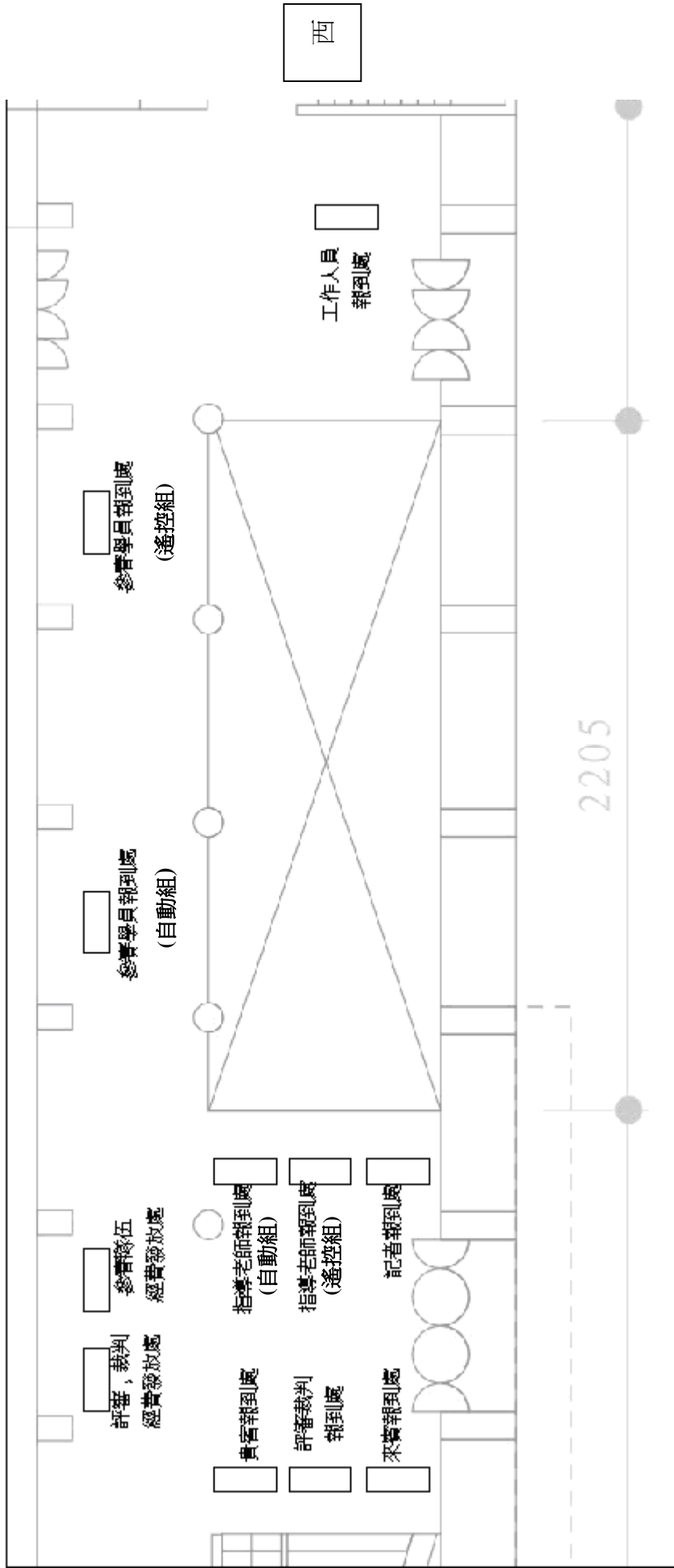

東

北

遙控組進場路線圖

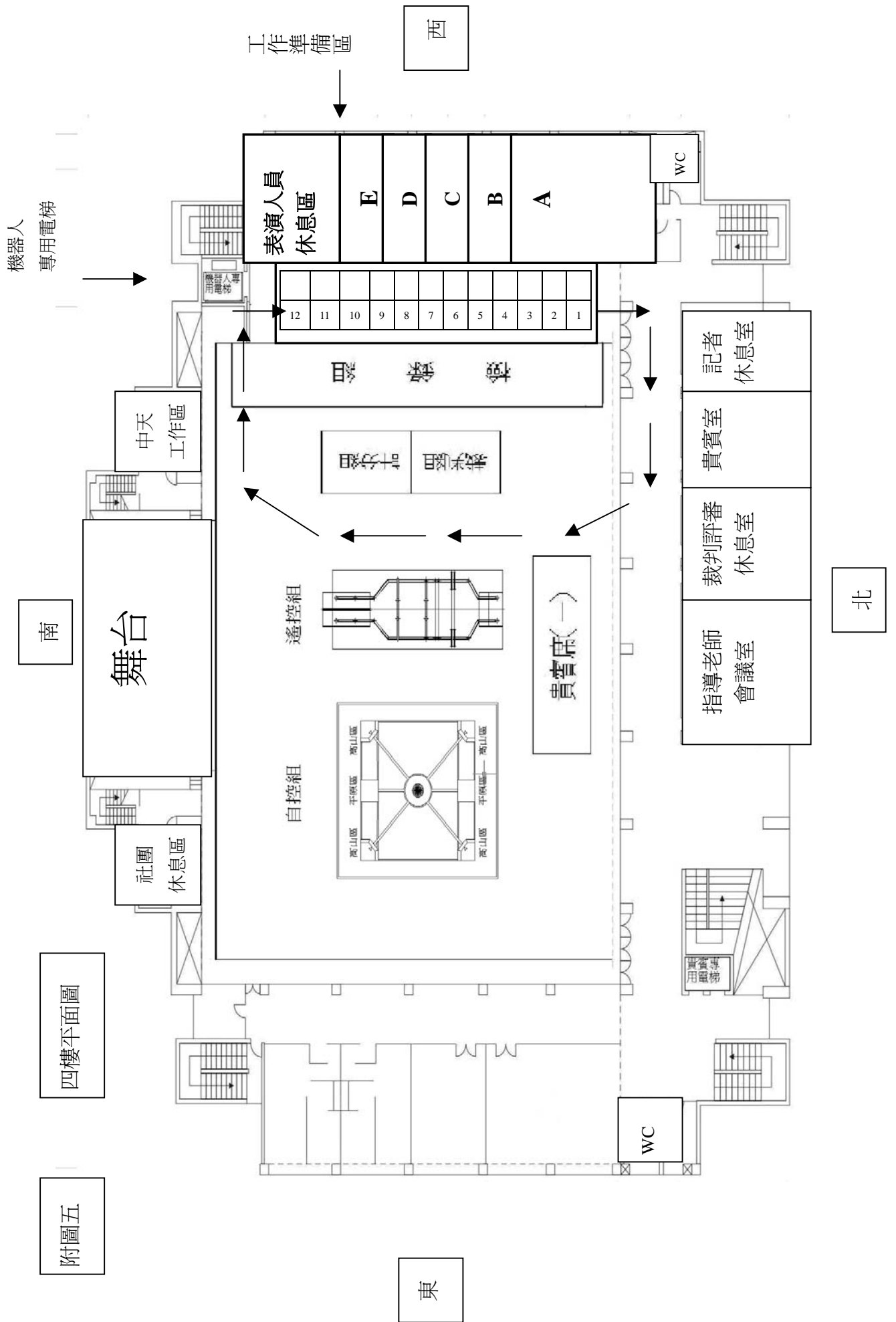

自動組進場路線圖

