

第五屆全國大專院校創思設計與製作競賽 初賽秩序冊

主題---億載金城



主辦單位：教育部

承辦單位：南台科技大學

協辦單位：中華電視公司

贊助單位：財團法人 TDK 文教基金會

時間：十月五日(下午二點)至十月七日

地點：南台科技大學三連堂

內 容

- 一、指導單位
- 二、程序表
- 三、賽程表
- 四、參賽隊伍名冊
- 五、休息區配置表
- 六、競賽場內圖
- 七、競賽場區圖
- 八、南台科技大學校區圖

一、指導單位

指導委員會

- 1.主任委員：陳司長德華（教育部技職司司長）
- 2.副主任委員：
 - (1)高杉董事長春正（台灣東電化公司董事長）
 - (2)張校長信雄（南台科技大學校長）
- 3.指導委員：由教育部遴聘之產官學界專家組成，本屆委員如下：
 - (1)顏委員鴻森（教育部顧問室主任）
 - (2)郭委員允文（國科會科教處研究員）
 - (3)翁委員稔（TDK 文教基金會董事長）
 - (4)黃委員新生（中華電視公司主任秘書）
 - (5)歐委員嘉瑞（經濟部工業局副局長）
 - (6)吳委員清基（國立教育研究院籌備主任）
 - (7)宋委員震國（清華大學動力機械系教授）
 - (8)劉委員昌煥（台灣科技大學電機系教授）
 - (9)賴委員光哲（大同大學機械系教授）
 - (10)康委員自立（彰化師範大學校長）
 - (11)簡委員瑞與（中興大學機械系教授）
 - (12)戴委員錫勇（TDK 文教基金會顧問）
 - (13)林委員正金（TDK 文教基金會監事）
 - (14)孟委員繼洛（亞東技術學院校長）
 - (15)張委員文雄（雲林科技大學校長）
 - (16)黎委員文龍（台北科技大學機械系教授）
 - (17)周委員榮泉（雲林科技大學技術及建教合作處長）
 - (18)李委員泰臨（中華電視公司節目部經理）
 - (19)盧委員燈茂（南台科技大學機械系教授兼系主任）

二、程序表

10/05(五) 專科組

時 間	內 容	備註
13:00~13:40	隊伍報到	
13:40~14:00	各隊伍於休息區就位	
14:00~14:10	開幕典禮 校長致詞 教育部長官致詞 貴賓致詞	
14:10~14:20	介紹裁判 競賽規則說明	
14:20~15:50	第一組第 1 至 14 場比賽	
15:50~16:00	休息時間	
16:00~17:00	第一組第 15 至 24 場比賽	
17:00~17:20	華視錄影晉級決賽隊伍之隊呼 宣佈決賽注意事項 指導老師抽籤決定決賽出場順序 繳交決賽交通費領據 領取晉級決賽隊伍事項調查表	

10/06(六) 專科組

時 間	內 容	備註
07:30~08:20	隊伍報到	
08:20~08:30	各隊伍於休息區就位	
08:30~09:50	第二組第 1 至 14 場比賽	
09:50~10:00	休息時間	
10:00~11:00	第二組第 15 至 24 場比賽	
11:00~12:00	第三組第 1 至 10 場比賽	
12:00~13:00	午餐時間	
13:00~14:10	第三組第 11 至 22 場比賽	
14:10~15:00	第四組第 1 至 8 場比賽	
15:00~15:10	休息時間	
15:10~16:40	第四組第 9 至 22 場比賽	
16:40~17:00	華視錄影晉級決賽隊伍之隊呼 宣佈決賽注意事項 指導老師抽籤決定決賽出場順序 繳交決賽交通費領據 領取晉級決賽隊伍事項調查表	

10/07(日) 大學組

時 間	內 容	備註
08:00~08:40	隊伍報到	
08:40~09:00	各隊伍於休息區就位	
09:00~09:10	開幕典禮 校長致詞 教育部長官致詞 貴賓致詞	
09:10~09:20	介紹裁判 競賽規則說明	
09:20~11:30	第 1 至 16 場比賽	
11:30~13:00	午餐時間	
13:00~14:50	第 17 至 30 場比賽	
14:50~15:00	休息時間	
15:00~16:40	第 31 至 42 場比賽	
16:40~17:00	華視錄影晉級決賽隊伍之隊呼 宣佈決賽注意事項 指導老師抽籤決定決賽出場順序 繳交決賽交通費領據 領取晉級決賽隊伍事項調查表	

三、賽程表

大學組初賽賽程表

勝部賽程

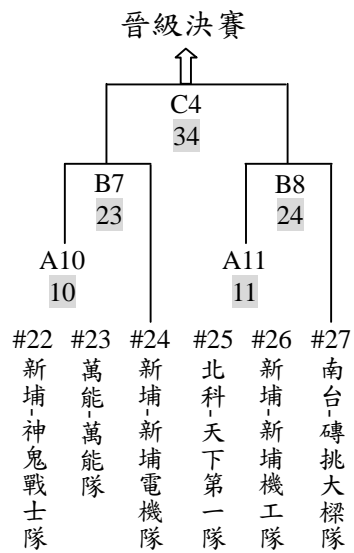
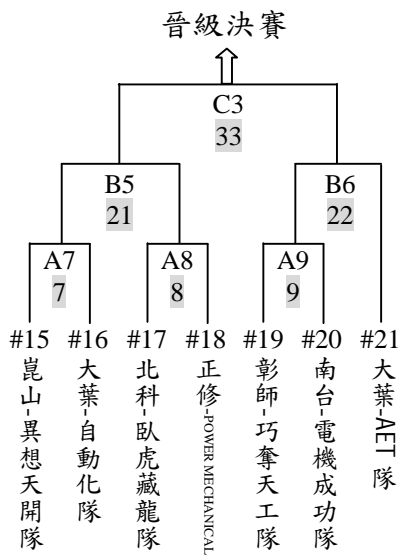
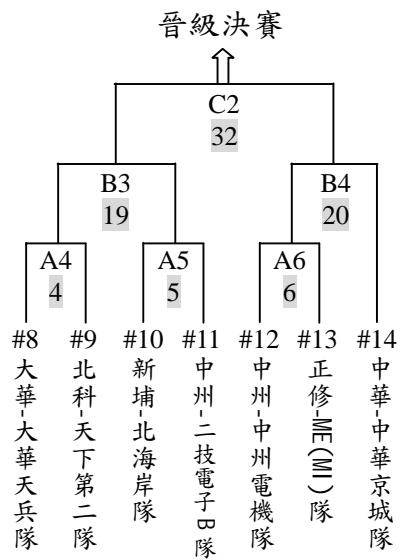
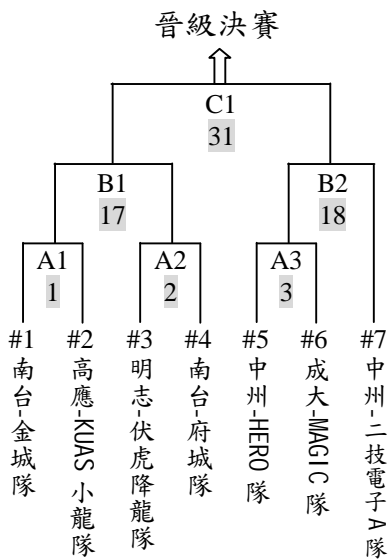

大學組初賽賽程表

敗部賽程

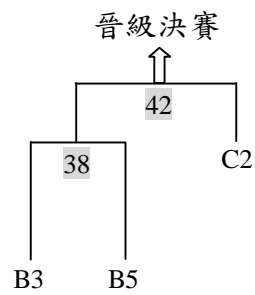
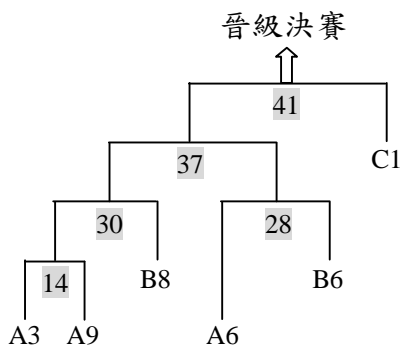
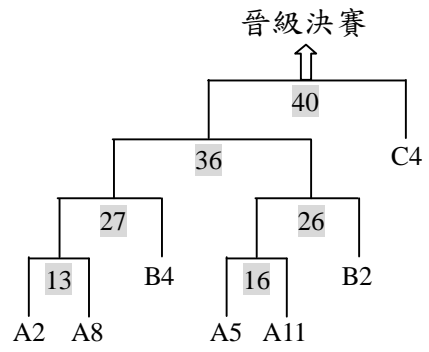
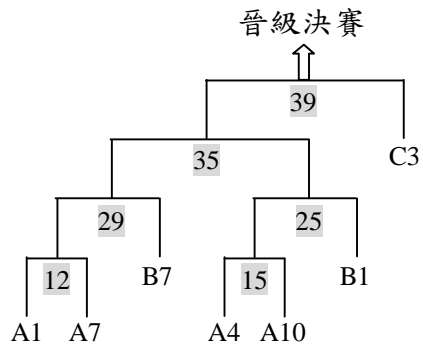

專科組初賽賽程表

第一組

勝部賽程

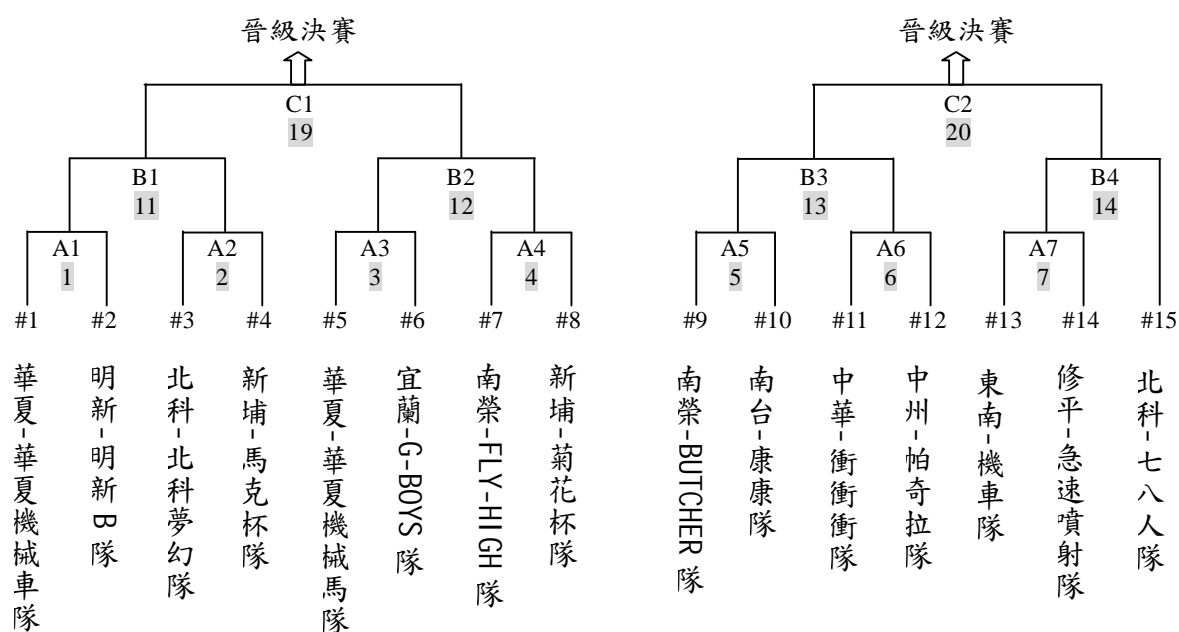

敗部賽程

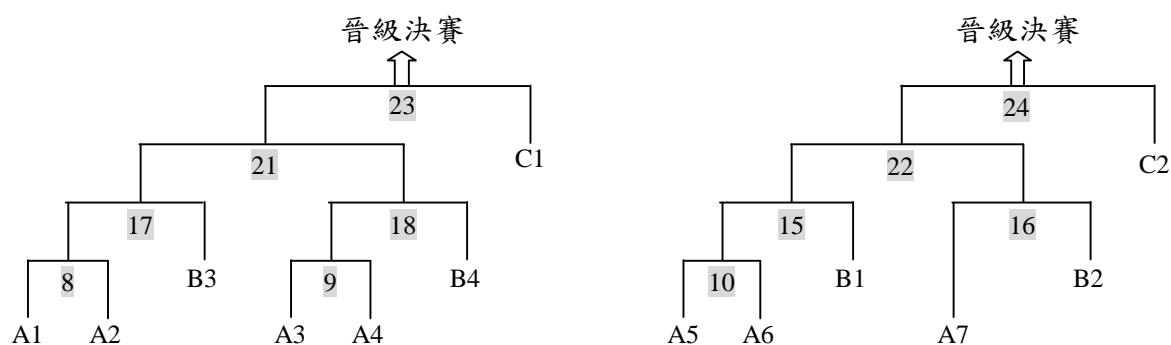

專科組初賽賽程表

第二組

勝部賽程

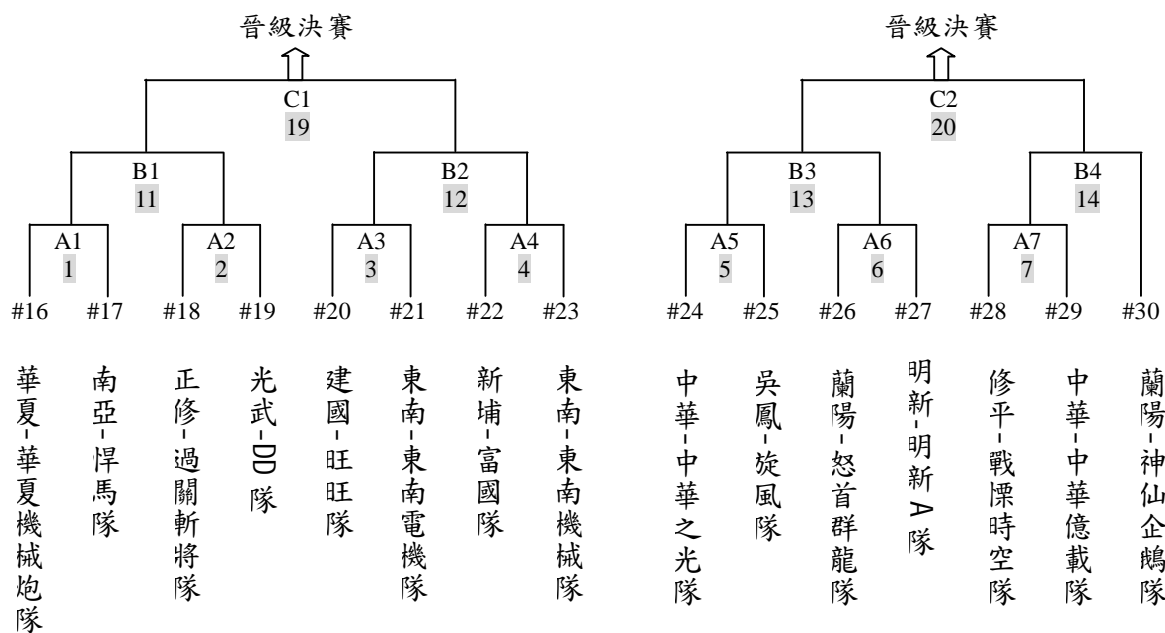

敗部賽程

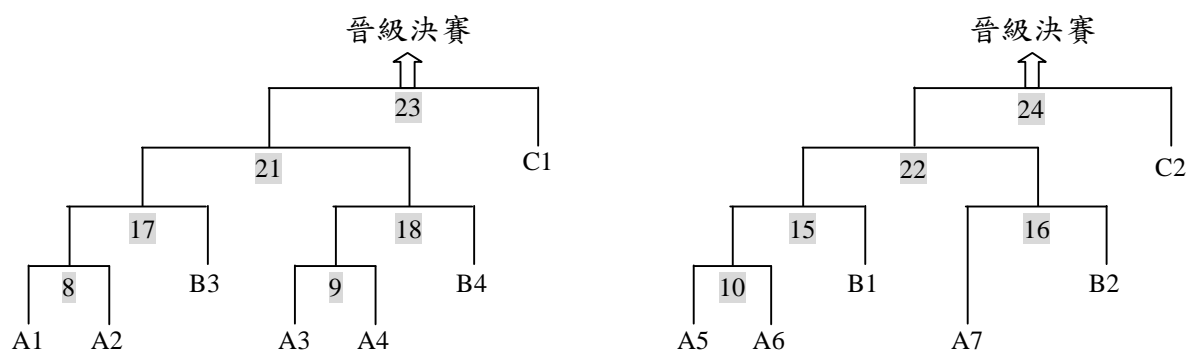

專科組初賽賽程表

第三組

勝部賽程

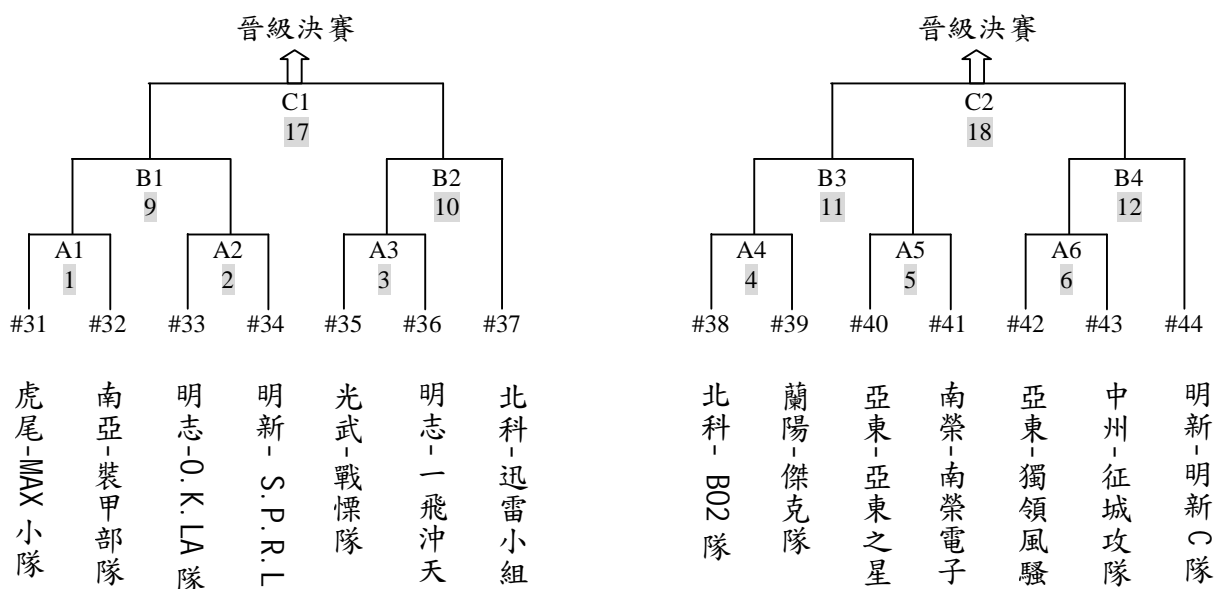

敗部賽程

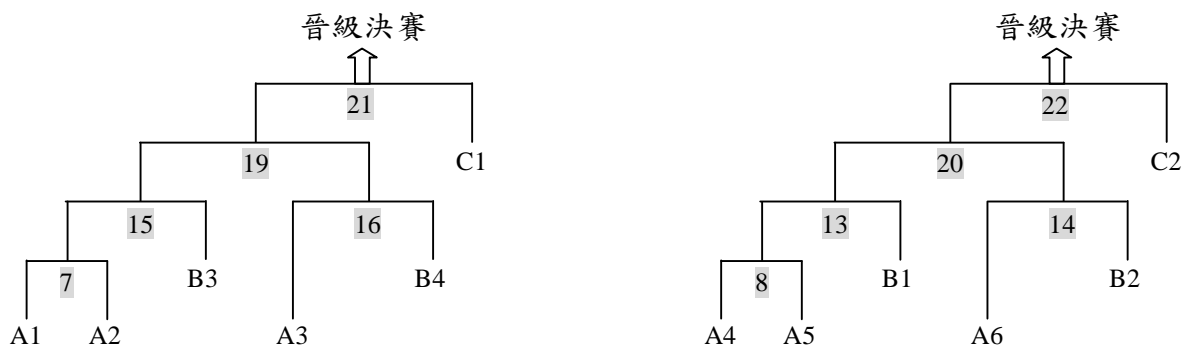

專科組初賽賽程表

第四組

勝部賽程

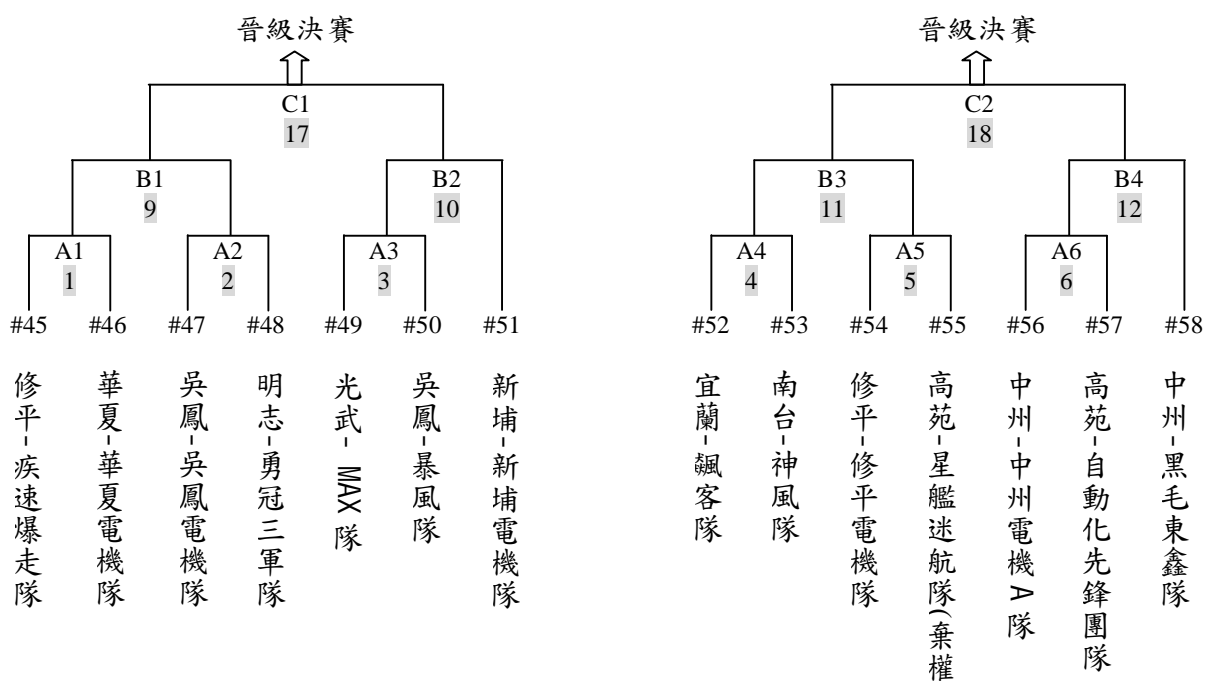

敗部賽程

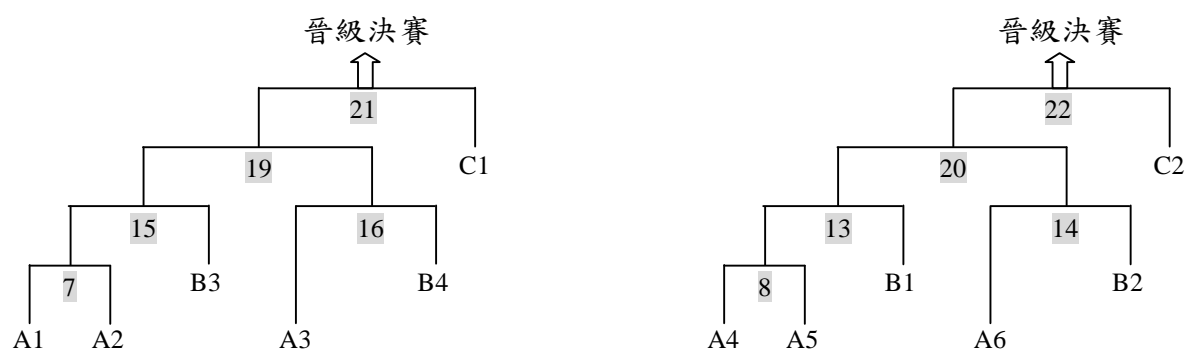

四、參賽隊伍名冊

* 大學組

編號	校名	系/科別	隊名	機器人	指導老師	學生
1	萬能	電子系	萬能隊	黑騎士	邱泰毅	
						邱奕升
						游育熙
						何俊彥
2	北科大	機械系	臥虎藏龍隊	拓荒者	韓麗龍	
						陳洪志
						歐子豪
						蔡明訓
3	北科大	機械系	天下第一隊	動起來	吳明川	
						康介俊
						高健瀚
						彭世穎
4	北科大	機械系	天下第二隊	2K1	張合	
						陳薪州
						詹景堯
						陳士傑
5	大華	自動化	大華天兵隊	天將	張炳榮	
						黃相荃
						林慶宗
						柯明宗
6	明志	機械系	伏虎降龍隊	伏虎降龍	胡志中	
						楊政遠
						黃任平
						謝樹仁
7	中華	機械系	中華京城隊	法老王	劉孝忠	
						李慕韓
						陳志勝
						高振榮
8	新埔	機械系	神鬼戰士隊	神鬼戰士	莊晉東	
						吳建欣
						黃章侃
						彭書炳

編號	校名	系/科別	隊名	機器人	指導老師	學生
9	新埔	機械系	新埔機工隊	開天闢地	李再成	
						許欽和
						何芳富
						賴志維
10	新埔	電機系	新埔電機隊	福爾摩莎一號	林謝興	
						蕭行翔
						丁家安
						張建中
11	新埔	機械系	北海岸隊	滬尾砲台	張瑞慶	
						李名擇
						蕭政國
						褚永鴻
12	彰師大	工教系	巧奪天工隊	擎天號	吳孟軍	
						郭仁杰
						鄭榮昌
						蔡住彬
13	中州	電子系	中州二技電子B隊	帶我去日本	朱倬梁	
				其餘免談		張延用
						許家文
						李寅昇
14	中州	電子系	中州二技電子A隊	Initial D	林正忠	
						劉昱峰
						姚正欣
						顏有利
15	中州	機械系	HERO 隊	HERO	陳志誠	
						柯昆延
						張嘉陞
						周豐琦
16	中州	電機系	中州電機隊	CHALLENGER	孫錦煌	
						潘志龍
						賴義翔
						唐義欣
17	大葉	自動化	自動化隊	工兵一號	陳俊達	
						賴名彥
						陳東慶
						陳俊男

編號	校名	系/科別	隊名	機器人	指導老師	學生
18	大葉	自動化	AET 隊	A-ET	鄭鴻儀	
						楊智凱
						徐嘉鴻
						黃嘉斌
19	南台	機械系	府城隊	邦邦號	林宗賢	
						陳彥榜
						宋政益
						梁峰嘉
20	南台	機械系	磚挑大樑隊	紅磚一號	沈毓泰	
						吳文和
						許輔仁
						黃博義
21	南台	機械系	金城隊	南台機汽 B	彭守道	
						余炙烽
						陳泓翔
						王維新
22	南台	電機系	電機成功隊	刺蝟	黎靖	
						陳俊榮
						陳銘耀
						范姜宗霖
23	崑山	機械系	異想天開隊	墨子	徐孟輝	
						劉峰齊
						邱英毅
						黃振農
24	正修	機械系	POWER MECHANICAL 隊	SPEED MONSTER	王進猷	
						余鴻偉
						郭哲銘
						郭偉信
25	正修	機械系	ME(MI) 隊	MI 1	侯小屏	
						曾景鴻
						張群智
						郭豐銘
26	高雄應用	機械系	KUAS 小龍隊		賴榮哲	
						汪世豪
						張景翔
						郭宏仁

編號	校名	系/科別	隊名	機器人	指導老師	學生
27	成大	機械系	MAGIC 隊	魔術 1 號	顏鴻森	
						陳仁智
						沈榮展
						李禹治

* 專科組

編號	校名	系/科別	隊名	機器人	指導老師	學生
1	中華	電機科	衝衝衝隊	瓦斯王子	林家傑	
						曹友維
						闕帝宗
						徐國倫
2	中華	電機科	中華之光隊	大黃蜂	毛大喜	
						莊千里
						張志威
						陳君維
3	中華	機械系	中華億載隊	諾曼第	孫德成	
						楊明傑
						王俊懿
						羅聖忠
4	北科大	機械系	B02 隊	CDF	鍾清枝	
						王盛弘
						廖長緯
						吳孟學
5	北科大	機械系	迅雷小組隊	飛碟	林 震	
						張洪維
						王子銘
						石志中
6	北科大	機械系	北科夢幻隊	萬流砥柱	劉怡廷	
						林家宇
						許聖勇
						黃紹緯
7	北科大	電機系	七八人隊	超時空兵團	王振興	
						許志榮
						吳兆開
						陳寬庭
8	華夏	電機科	華夏電機隊	戰神	蔣能良	
						林季範
						沈士超
						洪浩智
9	華夏	機械科	華夏機械車隊	沉思者	李志輝	
						練韋昌

編號	校名	系/科別	隊名	機器人	指導老師	學生
						張子紳
						陳居煌
10	華夏	機械科	華夏機械馬隊	征服者	陳明全	
						范鋼文
						吳俊緯
						陳大衛
11	華夏	機械科	華夏機械炮隊	霹靂精靈	洪光民	
						莊鈺烽
						林志錦
						蘇晉立
12	蘭陽	自動化	怒首群龍隊	焰龍	廖志傑	
						李樹昌
						沈文豪
						李俊煌
13	蘭陽	自動化	神仙企鵝隊	酷企鵝	蔡崇道	
						陳明峰
						陳俊松
						黃志凱
14	蘭陽	自動化	傑克隊	哆啦 A 夢	林俊呈	
						黃乙鈞
						姚振傑
						林志憲
15	東南	電機系	機車隊	先鋒號	涂相麟	
						徐乾尊
						李宗翰
						吳宣宏
16	東南	電機系	東南電機隊	原始戰神	汪以仁	
						林俊達
						許世杰
						林彥宏
17	東南	機械系	東南機械隊	鬼武	黃正光	
						王維崧
						孫培軒
						黃捷信
18	明新	電機系	S. P. R. L. 隊	SPRL	楊兆華	

編號	校名	系/科別	隊名	機器人	指導老師	學生
						謝文翔
						關大為
						賴韋翔
19	明新	機械系	明新 A 隊	冷面殺手	林初昌	
						周伯嘉
						張宗瑋
						羅偉中
20	明新	機械系	明新 B 隊	機器戰警	許志強	
						李翼凡
						鄭怡龍
						林政強
21	明新	機械系	明新 C 隊	終結者	傅公良	
						歐晉宏
						賴易廷
						胡鎰瀚
22	宜蘭	農機系	G-BOYS 隊	KING	潘仁健	
						張鴻儒
						黃士謙
						柯至誠
23	宜蘭	農機系	飆客隊	比得潘	蘇溫禧	
						李柏慶
						李泰欣
						鐘天佑
24	亞東	機械系	獨領風騷隊		王繼正	
						歐桂戎
						許懷民
						陳民偉
25	亞東	機械系	亞東之星隊	叫我大 A	盧鎮耀	
						趙啟振
						李銘誠
						林鴻昆
26	新埔	機械系	馬克杯隊	載卡多	張銘崑	
						陳政光
						倪仲達
						呂正銘
27	新埔	機械系	菊花杯隊	菊花母艦	林守儀	

編號	校名	系/科別	隊名	機器人	指導老師	學生
						林松儒
						洪思驊
						陳俊峰
28	新埔	機械系	富國隊	護國者	溫富亮	
						李政宏
						熊桂廣
						林建良
29	新埔	電機系	新埔電機隊	地球先鋒號	徐椿樑	
						黃李堅
						吳忠昇
						楊建琦
30	南亞	機械系	裝甲部隊	攻無不克	洪瑞斌	
						廖晟杰
						郭榮煌
						簡中信
31	南亞	機械系	悍馬隊	機械寶貝	廖威量	
						董俊麟
						廖述雋
						李晉賢
32	光武	機械系	DD 隊		徐慶宗	
						吳尚儒
						王江瀚
						洪詩韋
33	光武	電子系	戰慄	戰慄	張文斌	
						方昱仁
						潘杰
						余毓和
34	光武	電子系	MAX 隊	MAX	廖培成	
						蔡政錡
						施銘倫
						陳省宏
35	明志	機械系	一飛沖天隊	一飛沖天	鄭春德	
						游清翰
						陳俊仰
						邵英哲
36	明志	電機系	O. K. La 隊	F5	吳長洲	

編號	校名	系/科別	隊名	機器人	指導老師	學生
						張朝信
						徐偉軒
						吳俊達
37	明志	機械系	勇冠三軍隊	萬夫莫敵	黃錦芬	
						張峻源
						江柏漢
						呂學彥
38	建國	電機系	旺旺隊	小旺	張傳旺	
						謝其佑
						蔡紋竣
						林威成
39	中州	電機系	中州電機 A 隊	summer snow	郭振輝	
						許維仁
						陳家偉
						王重壹
40	中州	機械系	攻城攻隊	奇兵	邱創標	
						李世傑
						劉奕鴻
						賴躍仁
41	中州	機械系	黑毛東鑫隊	妮妮 2	王以莊	
						李東原
						張兆全
						楊漢偉
42	中州	電子系	帕奇拉隊		趙沫深	
						陳以軒
						李梓璋
						江名凱
43	虎尾	自動化	MAX 小隊	亞利安	季永炤	
						周育奇
						王裕升
						張介昆
44	修平	電機系	修平電機隊	風林火山	許耿禎	
						陳昭元
						蔡龍表
						黃偉育
45	修平	電機系	戰慄時空隊	SAS	林振漢	

編號	校名	系/科別	隊名	機器人	指導老師	學生
						廖宣竣
						陳凱傑
						廖健志
46	修平	電機系	疾速爆走隊	保時捷	蔣忠誠	
						巫漢寶
						楊松育
						吳政洋
47	修平	電機系	急速噴射隊	恐怖份子	鈕健	
						鄭懷德
						劉秉綬
						謝庚源
48	吳鳳	電子科	暴風隊	彌賽亞	鄒志華	
						林宗廷
						陳玉芳
						陳文彬
49	吳鳳	電子科	旋風隊	大地震	蘇國嵐	
						陳玟潔
						姚鈺伶
						姜正德
50	吳鳳	電機系	吳鳳電機隊	吳鳳號	張耿魁	
						黃俊智
						邱盟裕
						卓俊良
51	南台	電機科	神風隊	爆走巨無霸	宓哲民	
						楊趙清
						黃敬元
						洪文義
52	南台	電機科	康康隊	月光仙子	陳文耀	
						鄭秋君
						侯玉翎
						康平穎
53	正修	機械系	過關斬將隊	機械英雄	郭伯立	
						馮芳瑞
						陳俊銘
						黃河穎
54	南榮	電子科	小遊俠隊	南電長虹一號	鄭文惠	

編號	校名	系/科別	隊名	機器人	指導老師	學生
						林重佑
						黃炳賢
55	南榮	機械科	BUTCHER 隊	HORKER	傅篤棟	
						方志睦
						鄭俊偉
						陳藝元
56	南榮	機械科	FLY-HIGH 隊	小燕子	黃清德	
						李尚家
						吳佳玲
						金嘉賢
57	高苑	自動化	自動化先鋒團隊	戰象	張震中	
						鄭湧樹
						王博聰
						洪俊銘
58	高苑	自動化	星艦迷航隊	企業號	徐明生	
	(棄權)					黃騰麾
						黃建復
						林念慈

五、休息區配置表

10/05(五)專科組

棚號 1	中華技術學院-衝衝衝隊	台北科技大學-北科夢幻隊 台北科技大學-七八人隊
棚號 2	華夏工商專校-華夏機械車隊 華夏工商專校-華夏機械馬隊	東南技術學院-機車隊
棚號 3	明新技術學院-明新 B 隊	宜蘭技術學院-G-BOYS 隊
棚號 4	新埔技術學院-馬克杯隊 新埔技術學院-菊花杯隊	中州技術學院-帕奇拉隊
棚號 5	修平技術學院-急速噴射隊	南台科技大學-康康隊
棚號 6	南榮技術學院-BUTCHER 隊 南榮技術學院-FLY-HIGH 隊	
棚號 7		
棚號 8		
棚號 9		
棚號 10		
棚號 11		
棚號 12		

10/06(六)專科組

棚號 1	中華技術學院-中華之光隊	台北科技大學-B02 隊
	中華技術學院-中華億載隊	台北科技大學-迅雷小組隊
棚號 2	華夏工商專校-華夏電機隊	東南技術學院-東南電機隊
	華夏工商專校-華夏機械炮隊	東南技術學院-東南機械隊
棚號 3	蘭陽技術學院-怒首群龍隊	蘭陽技術學院-傑克隊
	蘭陽技術學院-神仙企鵝隊	宜蘭技術學院-颯客隊
棚號 4	明新技術學院-S. P. R. L. 隊	明新技術學院-明新 C 隊
	明新技術學院-明新 A 隊	
棚號 5	新埔技術學院-富國隊	亞東技術學院-獨領風騷隊
	新埔技術學院-新埔電機隊	亞東技術學院-亞東之星隊
棚號 6	南亞技術學院-裝甲部隊	光武技術學院-DD 隊
	南亞技術學院-悍馬隊	光武技術學院-戰慄隊
棚號 7	明志技術學院-一飛沖天隊	光武技術學院-MAX 隊
	明志技術學院-O. K. La 隊	明志技術學院-勇冠三軍隊
棚號 8	中州技術學院-中州電機 A 隊	中州技術學院-黑毛東鑫隊
	中州技術學院-征城攻隊	
棚號 9	修平技術學院-修平電機隊	修平技術學院-疾速爆走隊
	修平技術學院-戰慄時空隊	
棚號 10	吳鳳技術學院-暴風隊	吳鳳技術學院-吳鳳電機隊
	吳鳳技術學院-旋風隊	
棚號 11	南榮技術學院-南榮電子隊	建國技術學院-旺旺隊
	正修技術學院-過關斬將隊	虎尾技術學院-MAX 小隊
棚號 12	高苑技術學院-自動化先鋒團隊	南台科技大學-神風隊
	高苑技術學院-星艦迷航隊	

10/07(日)大學組

棚號 1	萬能技術學院-萬能隊	大華技術學院-大華天兵隊
棚號 2	台北科技大學-臥虎藏龍隊 台北科技大學-天下第一隊	台北科技大學-天下第二隊
棚號 3	明志技術學院-伏虎降龍隊	中華技術學院-中華京城隊
棚號 4	新埔技術學院-神鬼戰士隊 新埔技術學院-新埔機工隊	新埔技術學院-新埔電機隊 新埔技術學院-北海岸隊
棚號 5	彰化師範大學-巧奪天工隊	大葉大學-自動化隊 大葉大學- AET 隊
棚號 6	中州技術學院-中州二技電子 B 隊 中州技術學院-中州二技電子 A 隊	中州技術學院-HERO 隊 中州技術學院-中州電機隊
棚號 7	崑山科技大學-異想天開隊	成功大學-MAGIC 隊
棚號 8	高雄應用科技大學-KUAS 小龍隊	正修技術學院-POWER MECHANICAL 隊 正修技術學院-ME(MI) 隊
棚號 9	南台科技大學-府城隊 南台科技大學-磚挑大樑隊	南台科技大學-金城隊 南台科技大學-電機成功隊
棚號 10		
棚號 11		
棚號 12		

六、競賽場內圖

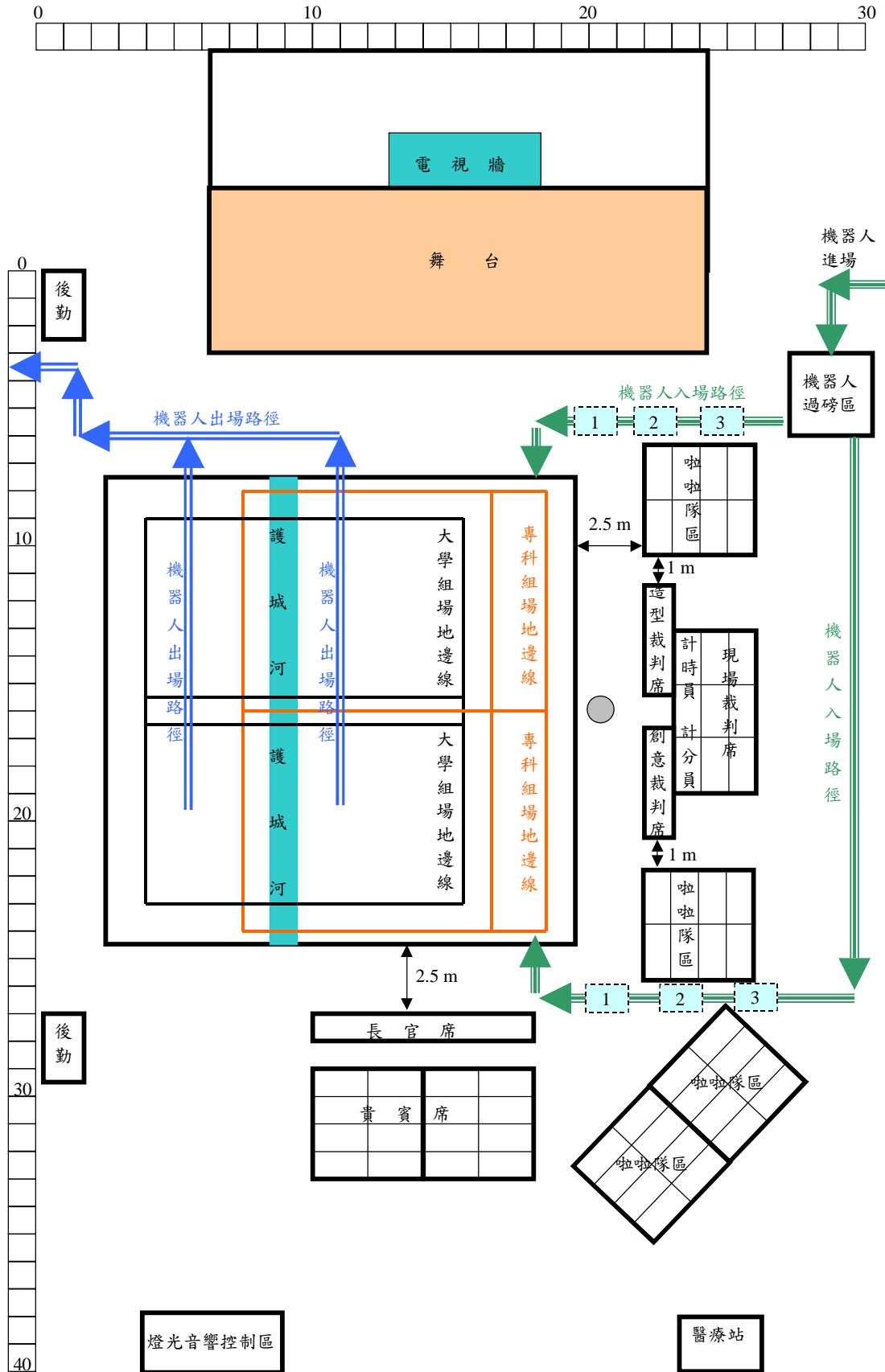

七、競賽場區圖



八、南台科技大學校區圖

